

El Cabeço

ANY 13 - N.º 121

EDITA PATRONAT MUNICIPAL DE LA U.P. DEL PINÓS

JUNY 1995

Redacció: C/. Perfecto Rico Mira, 28 - Apt. de Correus, 32 - Telèfon 547 83 27.

BULLETÍ D'INFORMACIÓ MUNICIPAL I CULTURAL DE LA UNIVERSITAT POPULAR "ENRIQUE TIERNO GALVÁN"

El **Partido Popular**

le sucede al



en Pinoso



Emilio Martínez Sáez, Alcalde electo de Pinoso y Eduardo Zaplana, Presidente electo de la Generalitat Valenciana.

SUMARIO

INFORMACIÓN MUNICIPAL, PÁGS. 2 y 3

- Un paseo por el Ayuntamiento
- Acuerdos

INFORMACIÓN AL CIUDADANO, PÁG. 4

- Programa de Actividades y Cursos Junio-95 de la Universidad Popular Municipal "Enrique Tierno Galván"
- Nuevas obras que se incorporan a la Biblioteca Municipal

NOTICIAS DESTACADAS, PÁG. 5

- Breves noticias

SOCIEDAD, PÁG. 6

- El PP se consolida como fuerza hegemónica tras el 28 de Mayo

SOCIEDAD, PÁG. 7

- Los Agricultores disponen de un embalse de 200 millones de litros

- Trobada de iaies i nets

- Equipo de redacción

- Agenda

CULTURA, PÁG. 8

- Setmana de la Joventut
- Trobada-95 E.P.A. alt i mitjà vinalopó
- Sanidad: "Cuando la edad avanza"

DEPORTES, PÁG. 9

- Escuela Municipal de Tenis

DEPORTES, PÁG. 10

- El Pinoso, C.F. está jugando los Play-Off

- Cursos de natación

- Instalaciones deportivas por Valentín Soriano

DEPORTES, PÁG. 11

- Resultados y clasificaciones.
- Noticias. . . Noticias. . .

INFORMACIÓN ESPECIAL JÓVENES, PÁG. 12

- Información Juvenil

DEPARTAMENT DE VALENCIÀ, PÁG. 13

- Trobada d'escoles valencianes
- IV Setmana verda

COLABORACIONES, PÁG.14

- La Parroquia informa
- Sección de Ecología

COLABORACIONES, PÁG.15

- Vocaciones Pinoseras, por Caridad Valdés Chápuli (VII y última)
- Consejos Saludables

**SERVICIO DE URGENCIAS
POLICIA LOCAL**

908 - 66 69 26

HORARIO: 22:30 h. a 6:30 h.

UN PASEO POR EL AYUNTAMIENTO

SESIONES EXTRAORDINARIAS: Días 9, 15 y 27 de Marzo y 4 y 27 de Abril

ACUERDOS:

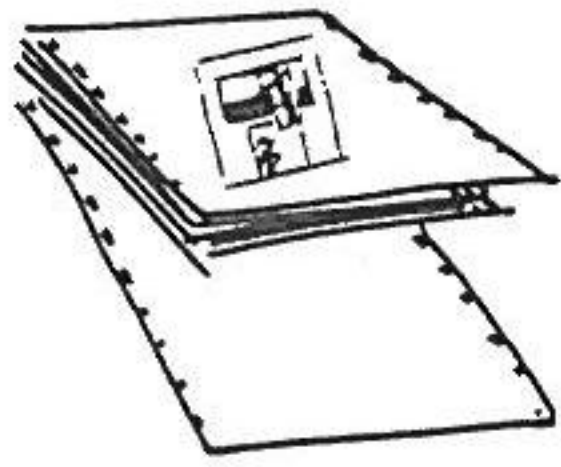

SUBVENCIONES

(Sesión 4-4-95)

SOLICITUD AYUDA PARA EL FUNCIONAMIENTO DEL GABINETE PSICOPEDAGÓGICO ESCOLAR MUNICIPAL. Seguidamente se da cuenta del contenido de la Orden de 28 de Febrero de 1995 de la Consellería de Cultura, Educación y Ciencia por la que se convoca concurso público para la concesión de ayudas a los Ayuntamientos que mantienen gabinetes psicopedagógicos escolares municipales, publicada en el D.O.G.V. núm. 2473 de fecha 21 de marzo del actual.

Y la Comisión, previo informe del Concejal de Cultura, enterada de las Bases que rigen esta convocatoria, por unanimidad de los reunidos acuerda:

- Solicitar de la Consellería de Cultura, Educación y Ciencia para el mantenimiento del Gabinete Psicopedagógico Escolar Municipal durante el presente año, una subvención de 1.535.354 ptas., equivalente al 50% del coste estimado del servicio.

SOLICITUD A LA CONSELLERÍA DE CULTURA, EDUCACIÓN Y CIENCIA, AYUDA CURSOS EDUCACIÓN PERMANENTE DE ADULTOS. Dada cuenta de la Orden de 22 de febrero de 1995 de la Consellería de Cultura, Educación y Ciencia, publicada en el Diario Oficial de la Generalitat Valenciana del día 20 de marzo de 1995, por la que se convocan ayudas para las corporaciones locales que desarrollan la formación de personas adultas en la Comunidad Valenciana durante el ejercicio de 1995, la Comisión de Gobierno acuerda:

- 1 Solicitar una ayuda de 2.475.469 ptas. destinada a sufragar el 50% del déficit previsto.
- 2 Observar las directrices y líneas de coordinación que se establezcan por la Consellería de Cultura, Educación y Ciencia.
- 3 Compromiso de mantener la actividad durante el período para el cual se solicita la ayuda.
- 4 Igualmente someterse al control público mediante la presentación del plan de trabajo para el nuevo curso y la justificación económica de la ayuda que se conceda.

SOLICITUD AYUDA PARA ACTIVIDADES CINEMATOGRAFICAS. Seguidamente se da cuenta del contenido de la Orden de 14 de marzo de 1995, de la Consellería de Cultura, Educación y Ciencia por la que se convoca concurso público para la concesión de ayudas a los Ayuntamientos para actividades cinematográficas, publicada en el D.O.G.V. núm. 2480 de fecha 30 de marzo del actual.

Y la Comisión, previo informe de la Concejalía de Cultura, enterada de las Bases que rigen esta convocatoria, por unanimidad de los reunidos acuerda solicitar de la Consellería de Cultura, Educación y Ciencia para la realización de actividades de carácter cinematográfico una subvención de 300.000 ptas.

(Sesión 27-4-95)

ASUNTO INCLUSIÓN OBRA EN EL PLAN PROVINCIAL DE COOPERACIÓN ANUALIDAD 1996. Dada cuenta del anuncio aparecido en el Boletín Oficial de la Provincia de Alicante número 48, correspondiente al día 27 de febrero del actual, por el que por la Excm. Diputación Provincial se anuncia plazo para solicitar la inclusión de obra en el Plan Provincial de Cooperación a las obras y servicios de competencia municipal, correspondiente a la anualidad de 1996, el Pleno, tras amplio examen del expediente, y previo informe del Concejal de Obras, por unanimidad de los asistentes, diez de los trece miembros que de derecho componen la Corporación, acuerda:

a) Solicitar la inclusión en el citado Plan de Cooperación de la obra de Abastecimiento de Agua Complejo Cabezo, Pedanía Casas Ibáñez y Pedanía Caballusa de este término municipal.

SOLICITUD CONSELLERÍA OBRAS PÚBLICAS, URBANISMO Y TRANSPORTES SUBVENCIÓN OBRA DE ALCANTARILLADO Y ESTACIÓN DEPURADORA EN PEDANÍA DEL RODRIGUILLO, CONVOCATORIA OBRAS ABASTECIMIENTO AGUAS, SANEAMIENTO Y DEFENSA CONTRA AVENIDAS. Se da lectura seguidamente a la Orden de la Consellería de Obras Públicas, Urbanismo y Transportes, por la que se convocan ayudas para obras en materia de abastecimiento de aguas, saneamiento y defensa contra avenidas.

A continuación el Pleno, oído al concejal de obras, así como examinadas las necesidades existentes, acuerda:

a) Facultar al Alcalde-Presidente para que formule la solicitud de una ayuda de 9.999.981 ptas., que se destinará a la ejecución de la obra de RED DE ALCANTARILLADO Y ESTACIÓN DEPURADORA EN LA PEDANÍA DE EL RODRIGUILLO, así como para suscribir cuantos documentos pudieran derivarse de la ejecución de la misma.

b) Comprometerse, si la ayuda fuera concedida, a aceptarla en los términos que la Consellería señale.

SOLICITUD CONSELLERÍA OBRAS PÚBLICAS, URBANISMO Y TRANSPORTES SUBVENCIÓN OBRA DE ALCANTARILLADO Y ESTACIÓN DEPURADORA EN PEDANÍA DE UBEDA, CONVOCATORIA OBRAS ABASTECIMIENTO AGUAS, SANEAMIENTO Y DEFENSA CONTRA AVENIDAS. Se da lectura seguidamente a la Orden de la Consellería de Obras Públicas, Urbanismo y Transportes, de fecha 16 de enero, por la que se convocan ayudas para obras en materia de abastecimiento de aguas, saneamiento y defensa contra avenidas.

A continuación el Pleno, oído al concejal de obras, así como examinadas las necesidades existentes, por unanimidad de los asistentes, diez de los trece miembros que de derecho componen la Corporación, acuerda:

a) Facultar al Alcalde-Presidente para que formule la solicitud de una ayuda de 9.877.416 ptas., que se destinará a la ejecución de la obra de RED DE ALCANTARILLADO Y ESTACIÓN DEPURADORA EN LA PEDANÍA DE UBEDA, así como para suscribir cuantos documentos pudieran derivarse de la ejecución de la misma.

b) Comprometerse, si la ayuda fuera concedida, a aceptarla en los términos que la Consellería señale.

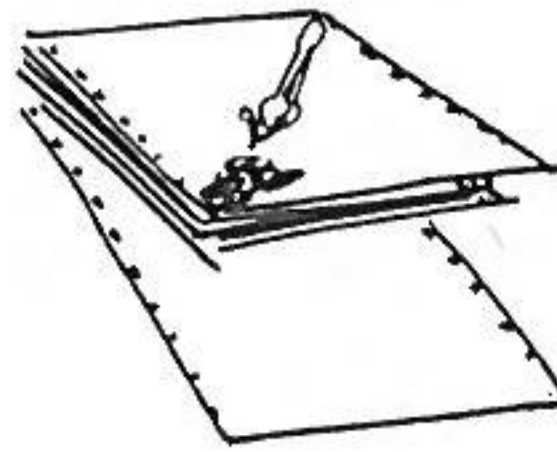

HACIENDA

(Sesión 15-3-95)

APROBACIÓN LIQUIDACIÓN PRESUPUESTO ORDINARIO DE 1994. Fue presentada la Liquidación del Presupuesto Municipal correspondiente al Ejercicio de 1994 y, previo examen y deliberación, se acuerda aprobar definitivamente dicha Liquidación con el siguiente resumen:

-Deudores pendientes cobro en fin ejerc.	112.771.694
-Acreedores pendientes cobro fin ejerc.	110.030.790
-Fondos líquidos tesorería fin ejerc.	141.596.888
-Reman. tesor. afectado a gtos. con finan. afect.	0
-Reman. tesor. para gastos generales (Superavit)	144.337.792

Igualmente se aprueba la Liquidación del Presupuesto del Patronato de la Universidad Popular Municipal "Enrique Tierno Galván" con el siguiente resumen:

-Deudores pendientes cobro en fin ejerc.	0
-Acreedores pendientes cobro fin ejerc.	416.596
-Fondos líquidos tesorería fin ejerc.	1.533.515

APROBACIÓN CERTIFICACIÓN NÚM. 2 CONSTRUCCIÓN AUDITORIO MUNICIPAL. Seguidamente se presenta a la Comisión la certificación número 2 de la obra de CONSTRUCCIÓN DE UN AUDITORIO MUNICIPAL, por un importe de 2.572.912 ptas., por los Ramiros, S.L., la cual examinada por los miembros de la Comisión de Gobierno es aprobada para su pago.

(Sesión 4-4-95)

APROBACIÓN CERTIFICACIONES DE OBRA. De las certificaciones de obra que se detallan a continuación, son aprobadas para su pago:

- La número 3 Liquidación de la obra de Urbanización Parcial del Polígono Industrial, Alumbrado y Red de Media Tensión y C.T. presentada por Cooperativa Eléctrica Murciana, por importe de 3.862.611 ptas.
- La número 5 de la obra de Construcción de la Casa de la Música, presentada por Los Ramiros, S.L., por un importe de 4.015.444 ptas.

Asimismo se acuerda remitir una copia de ésta última a la Consellería de Cultura, para el abono de la parte proporcional de subvención con que esta obra se encuentra dotada.

SOLICITUD AYUDAS ECONÓMICAS VARIAS. Vistos los escritos presentados solicitando ayudas económicas, la Comisión de Gobierno acuerda aprobar las siguientes:

- A la Junta Central de Hermandades y Cofradías Pasionarias 475.000 ptas. para la Semana Santa de este año.

- A la Asociación de Padres de Alumnos del Colegio Sta. Catalina, una subvención de 80.000 ptas.

- A la Asociación de Padres de Alumnos del Instituto de Bachillerato 175.000 ptas. como subvención para la realización de un viaje fin de curso a París.

APROBACIÓN FACTURA. La Comisión acuerda aprobar la factura núm. 18/94 de Pirotecnia Mateo por fuegos artificiales de Fiestas Sta. Catalina y Nochevieja por importe de 1.012.000 ptas.

COMUNICACIÓN A SUMA GESTIÓN TRIBUTARIA BAJA RECIBOS. A continuación la Comisión de Gobierno, previo informe del Funcionario encargado de Padrones Fiscales, acuerda dar de baja los recibos que a continuación se detallan:

Apellidos y nombre	Concepto	Objeto Trib.	Rec.	Ejerc.	Importe
Albert López Fco.	I.V.T.M.	B-5057-EJ	2808	1994	5.200
Albert López Fco.	I.V.T.M.	B-5057-EJ	2852	1995	5.200
Fenoll Giménez Ramón	I.V.T.M.	A-2244-CB	2285	1995	7.200
Méndez Belda Fca.	Ex. Mun.	Dalias 10	2160	1993	9.660
Pérez Amorós Roberto	I.V.T.M.	MU-5930-AS	2085	1995	15.200

ASUNTO DEVOLUCIÓN IMPORTE IMPUESTO DE VEHÍCULOS. Al escrito que presenta Perfecto Rico Pastor solicitando la devolución de tres trimestres del impuesto de vehículos de tracción mecánica, la Comisión de Gobierno acuerda devolver al solicitante la cantidad de 4.350 ptas.

ASUNTO DEVOLUCIÓN IMPORTE RECIBO EXACCIONES MUNICIPALES. Visto el escrito que presenta Alfredo Pérez Marcos solicitando devolución de parte del recibo de Exacciones Municipales, al habersele aplicado tarifa de Café Bar, la Comisión de Gobierno acuerda devolver al solicitante la cantidad de 8.508 ptas.

APROBACIÓN RELACIÓN DE FACTURAS Y RECIBOS. Vista la relación de gastos, que han sido informados, la Comisión aprueba los gastos que ascienden a 2.269.598 ptas.

(Sesión 27-4-95)

SOLICITUD COMUNIDAD DE REGANTES AYUDA ECONÓMICA. Al escrito que presenta el Vicepresidente de la Comunidad de Regantes de Pinoso, en el que solicita de la Corporación la máxima aportación que contribuya a solucionar la situación de precariedad en que se encuentra dicha Comunidad.

Visto lo anterior, los documentos adjuntados al escrito referido que ponen de manifiesto la existencia de una deuda superior a treinta millones de pesetas, así como considerando la indudable incidencia que dichas obras tienen en el ámbito municipal, así como la colaboración que siempre ha habido entre ambos organismos y el hecho de que el Alcalde ha venido y viene ostentando la presidencia de la citada Comunidad, el Pleno considerando la necesidad e importancia de este asunto, oído al Secretario de la Corporación por unanimidad de los reunidos, acuerda conceder a la susodicha Comunidad una subvención de 8.000.000 ptas. como ayuda para financiar parte de la deuda existente.

APROBACIÓN EXPEDIENTE NÚMERO 2 DE SUPLEMENTOS DE CRÉDITOS. Se da cuenta seguidamente del expediente núm. 2 confeccionado para suplementar, con cargo al superavit existente de la liquidación del Presupuesto Ordinario de 1994, varias partidas de gastos del presupuesto actual.

Visto lo anterior, los informes de la Comisión de Hacienda y la Secretaría-Intervención, el Pleno en votación ordinaria, y por unanimidad de los reunidos, acuerda:

1 Aprobar el expediente en los términos y cuantías en que se encuentra redactado, fijando su importe en la cantidad de 23.213.958 ptas.

2 Exponer el expediente al público por plazo reglamentario de quince días, a los efectos prevenidos en los artículos 450-3 y 446-1 del Real Decreto Legislativo 781/86, de 18 de abril, y considerándose definitivamente aprobado si durante dicho plazo o período no se presentase reclamación alguna.

3 Remitir copias del expediente aprobado al órgano competente de la Generalitat Valenciana, y al Gobierno Civil de esta provincia a los efectos procedentes.

BIENES MUNICIPALES

(Sesión 9-3-95)

ASUNTO INVITACIÓN TRES EMPRESAS AL OBJETO PRESENTEN OFERTAS PARA EL SUMINISTRO DE UNA

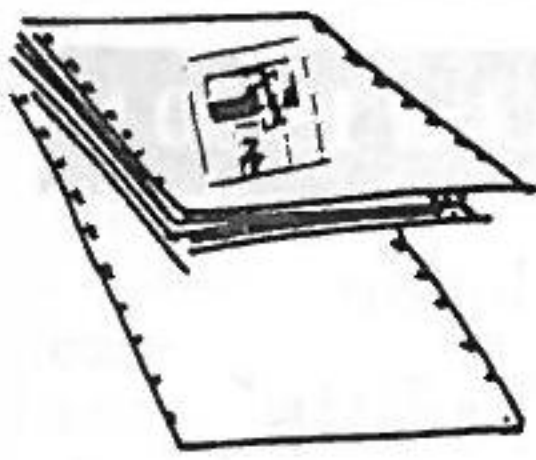

BÁSCULA DE PESAJE PARA LAS EXTRACCIONES DEL MONTE COTO. Dada cuenta del expediente incoado para la adjudicación directa del suministro de una báscula de pesaje para las extracciones del Monte Coto y el Pliego de cláusulas administrativas por los que habrá de regirse y hallados conformes, la

Comisión de Gobierno acuerda:

PRIMERO: Declarar la forma de contratación directa para el suministro de una báscula de pesaje para las extracciones del Monte Coto, por razón de la cuantía.

SEGUNDO: Consultar con las empresas OBIOL, S.L. TEPE-SA BÁSCULAS, S.L., SIPESA PESAJE, S.L. y MICROGRAM, S.A., capacitadas para la ejecución del suministro, invitándolas a participar y a que presenten ofertas hasta el día 3 de abril a las 14 horas.

(Sesión 15-3-95)

APROBACIÓN PRESUPUESTO PANELES AYUNTAMIENTO. Dada cuenta a continuación de los presupuestos presentados para el suministro de un panel de metracrilato al objeto de informar al administrado de la ubicación de las distintas secciones y negociados, la Comisión de Gobierno acuerda aprobar el presentado por Steelcase Strafor por importe de 256.783 ptas. más I.V.A.

(Sesión 27-3-95)

ADJUDICACIÓN SUBASTA PARCELAS POLÍGONO INDUSTRIAL. Por el Secretario se da cuenta del expediente que se sigue al objeto de adjudicar mediante subasta, con admisión previa, diversas parcelas del Polígono Industrial Municipal, destinadas a distintas finalidades de índole industrial, mercantil o de servicios.

Visto lo anterior, los informes técnicos unidos al expediente, el Pleno, en votación ordinaria y por unanimidad de los asistentes, diez de los trece miembros que de derecho lo componen, acuerda:

1 Adjudicar definitivamente la subasta a las personas físicas y jurídicas, por las cuantías que se citan, tal como seguidamente se transcribe:

- A D. Francisco Albert Rico, en representación de PINOSO SPORTSHOES, S.L. por el precio de 2.750.000 ptas. por la parcela de 1.100 m², que forma parte de la parcela de 3.600 m² existente al Norte, calle por enmedio, de la parcela donde se halla construida la nave de propiedad municipal arrendada a Status Shoes, S.L.

- A D. Basilio Rico Sánchez, en representación de Recauchutados BASILIO, S.L. por el precio de 1.875.000 ptas., por la parcela de 750 m² que forma parte de la existente al levante, calle por enmedio, de la nave industrial denominada Cartonatges del Pinós.

- A D.^a Belén Albert Payá, por el precio de 1.250.000 ptas. por la parcela de 500 m², que forma parte de la parcela de 3.600 m² existente al Norte, calle por enmedio, de la propiedad de Cartonatges del Pinós.

- A D. Matías Palazón Pérez, por el precio de 3.750.000 ptas. por la parcela de 1.500 m² situada al Este, calle por enmedio, de la propiedad de Cartonatges del Pinós.

- A D.^a Adoración García Maqueda, por el precio de 1.875.000 ptas. por la parcela 750 m² que forma parte de la existente al levante, calle por enmedio, de la nave industrial denominada Cartonatges del Pinós.

- A D. Olegario González Pastor, por el precio de 1.250.000 ptas. por la parcela de 500 m² que forma parte de la parcela de 3.600 m² existente al norte, calle por enmedio, de la de propiedad de Cartonatges del Pinós.

(Sesión 27-4-95)

APROBACIÓN PLIEGO DE CONDICIONES ECONÓMICO-ADMINISTRATIVAS SUBASTA NUEVAS PARCELAS POLÍGONO INDUSTRIAL MUNICIPAL. A continuación, da cuenta el Secretario del contenido del Pliego de Condiciones Económico-Administrativas confeccionado para la venta mediante subasta de parcelas del Polígono Industrial, y sometido a votación, el Pleno acuerda:

1 Aprobar el citado Pliego tal como seguidamente se transcribe:

PLIEGO DE CLÁUSULAS ECONÓMICO-ADMINISTRATIVAS PARA LA VENTA, MEDIANTE SUBASTA CON ADMISIÓN PREVIA DE UNAS PORCIONES DE TERRENO DE PROPIEDAD MUNICIPAL.

1.º Objeto: La venta mediante subasta con admisión previa de las siguientes parcelas en el Polígono Industrial Municipal.

- Una de 1.000 m² que forma parte de la manzana núm. 15 de 3.600 m².

- Otra de 2.600 m² situada en la misma manzana.

Estas parcelas de terreno forman parte de la finca adquirida por el Ayuntamiento en fecha 28 de octubre de 1988, de sus

propietarios D. Juan Bautista, D. José y D.^a María Soler Vidal, según escritura pública otorgada en fecha 28 de octubre de 1988 ante el Notario de Pinoso D. Juan Carlos Gutiérrez Espada, e inscrita al Tomo 1318, Libro 347, Folio 217, Finca 27743, del Registro de la Propiedad de Monóvar, finca ésta de la cual se segregará.

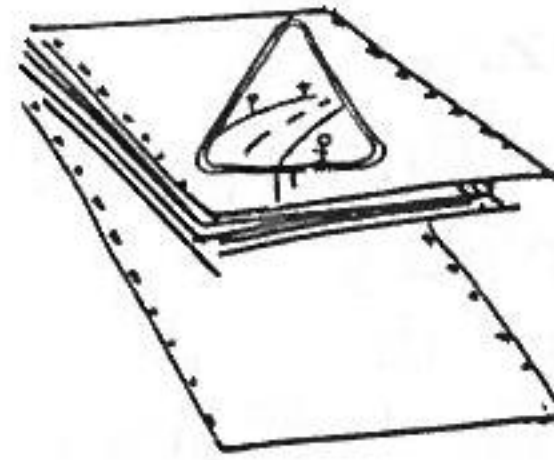

OBRAS MUNICIPALES

(Sesión 9-3-95)

SEÑALAMIENTO DÍA PRESENTACIÓN OFERTAS URBANIZ. CALLE DALIAS Y EMPRESAS A INVITAR. Dada cuenta seguidamente del expediente incoado para la adjudicación directa de la obra de Urbanización

de las Dalias y Zonas Adyacentes y el Pliego de cláusulas administrativas por los que habrá de regirse y hallados conformes, la Comisión de Gobierno acuerda:

PRIMERO: Declarar la forma de contratación directa para la adjudicación directa de la obra de Urbanización de las Dalias y Zonas Adyacentes, por razón de la cuantía.

SEGUNDO: Consultar con las empresas HORMIGONES MARTÍNEZ, S.A., LOS RAMIROS, S.L. y HERBOS, S.L., capacitadas para la ejecución de la obra, invitándolas a participar y a que presenten ofertas hasta el día 30 de marzo a las 14 horas.

(Sesión 15-3-95)

APROBACIÓN PRESUPUESTO PINTURA BARANDILLA Y PAREDES APARCAMIENTO. Igualmente la Comisión de Gobierno acuerda aprobar el presupuesto presentado por Decoraciones VERDÚ, para esmaltar la barandilla y pintar las paredes del aparcamiento ubicado junto al Ayuntamiento, por importe de 376.500 ptas.

SOLICITUD LICENCIA DE OBRAS D. JOSÉ LUIS SÁNCHEZ SÁNCHEZ. Se procede a continuación a dar lectura a la solicitud presentada por D. José Luis Sánchez Sánchez, demandando autorización para efectuar obras mayores, y la Comisión, vistos los informes del Concejal de Obras y del Técnico Municipal, por unanimidad de los reunidos acuerda:

1 Conceder, salvo el derecho de propiedad, sin perjuicio de terceros y previo pago de las tasas reglamentarias, la licencia de obra demandada para la **construcción de 16 viviendas de Protección Oficial, locales y garaje en el Ps. Constitución, 28-30.**

POLICÍA URBANA

(Sesión 9-3-95)

ESCRITO NAZARIO RICO PÉREZ SOBRE DESPERFECTOS EDIFICIO DE SU PROPIEDAD. Se da lectura al escrito que presenta D. Nazario Rico Pérez, solicitando dictámen sobre responsabilidad subsidiaria del

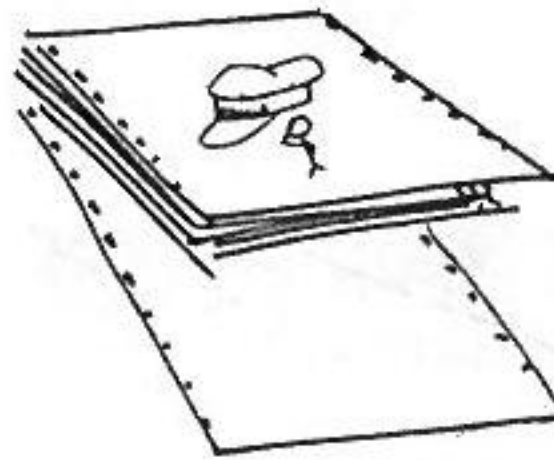

Ayuntamiento por el deterioro de un inmueble de su propiedad sito entre las calles de Miguel Hernández y Paseo de la Constitución, y la Comisión de Gobierno, visto el informe del técnico municipal acuerda denegar la petición por considerar que los desperfectos de la acera han sido producidos por vehículos pesados y los del edificio por la antigüedad y fatiga de los materiales, y no por el socavón producido en su día por pérdidas de la red de alcantarillado.

SOLICITUD D. JOAQUÍN MANZANERA MOLINA, INSTALACIÓN CARTELERIA PUBLICITARIA. Vista la solicitud presentada por D. Joaquín Manzanera Molina, en nombre y representación de Panel Publicidad Exterior, S.A., para la instalación de una cartelera publicitaria en la Ctra. de Jumilla, la Comisión de Gobierno acuerda comunicarle que deberá solicitar el correspondiente permiso a Carreteras, previo a la solicitud a este Ayuntamiento.

PERSONAL

(Sesión 9-3-95)

SEGUIDAMENTE ASISTENCIA CURSO SOBRE IMPACTO MEDIOAMBIENTAL DE CANTERAS. Seguidamente, vista la solicitud que presenta D. Eloy Ibernón Avilés, Ingeniero Técnico de Explotaciones del Monte

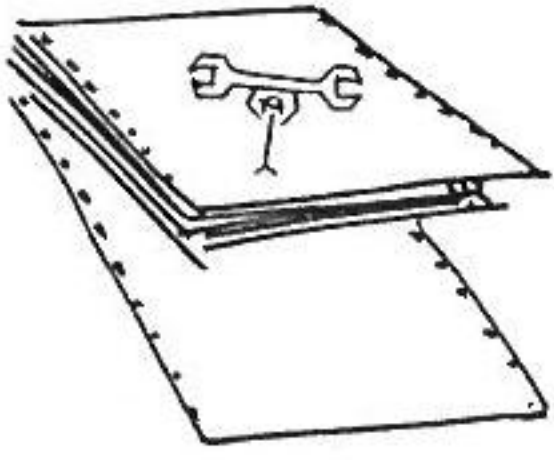

Coto, la **Comisión de Gobierno acuerda autorizar al mismo a asistir a un curso sobre IMPACTO MEDIOAMBIENTAL DE CANTERAS, a celebrar en Cehegín (Murcia) durante los días 20, 21 y 22 de marzo del actual.**

(Sesión 4-4-95)

CONCESIÓN GRATIFICACIÓN JUAN PÉREZ RICO. A continuación la Comisión de Gobierno acuerda conceder el

equivalente de una mensualidad, es decir 97.130 ptas., por los trabajos extraordinarios realizados durante el pasado año por el encargado de la báscula D. Juan Pérez Rico, todo ello a propuesta del Concejal Delegado de Montes.

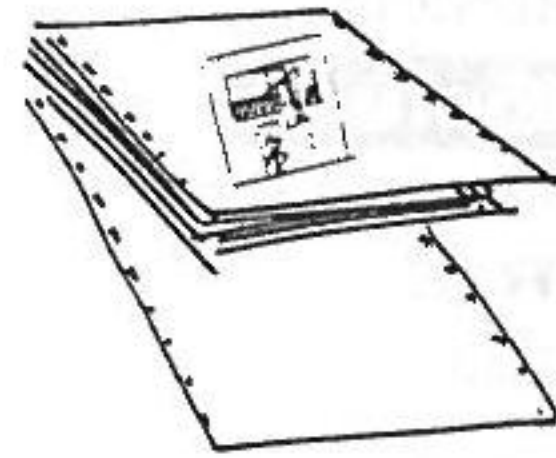

CONTRIBUCIONES ESPECIALES

(Sesión 9-3-95)

PROPUESTA EXENCIÓN DE CONTRIBUCIONES ESPECIALES A LOS TERRENOS ANEXOS CENTRO DE BACHILLERATO. A propuesta del Concejal Delegado de Obras, la Comisión, teniendo en cuenta la colaboración

prestada en la venta de terrenos colindantes al solar destinado a Centro de Bachillerato, para su agrupación a éste, acuerda declarar exentos de Contribuciones Especiales por una futura urbanización de la prolongación de la calle Lepanto, los inmuebles y terrenos propiedad de:

- Rosa Nicolás Vicedo.
- Pedro Aliaga Quiles.
- José Riquelme Martínez.

Finalmente se acuerda notificar el presente a todo los beneficiados por esta decisión.

CULTURA

(Sesión 9-3-95)

MOCIÓN, SI PROCEDE, RELATIVA A LA ADHESIÓN A LOS ACTOS A REALIZAR EN VALENCIA, CONMEMORATIVOS DE LA BATALLA DE ALMANSA.

A propuesta de la Concejala de Cultura, el Pleno, acuerda "hacer

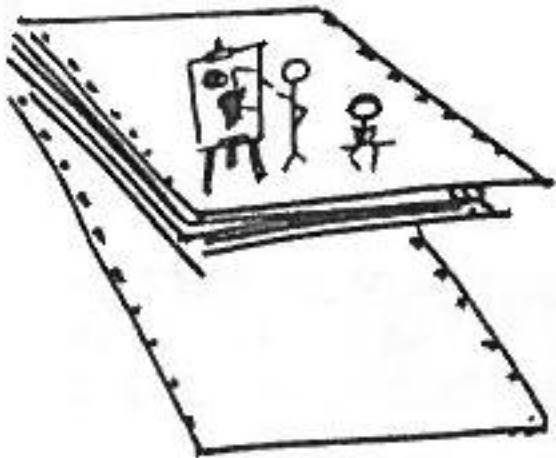

pública, en el aniversario del 25 de abril, fecha de la batalla de Almansa la adhesión de la Corporación Municipal a todos los actos que se llevarán a cabo en conmemoración en contra del fascismo, en defensa de los valores democráticos, de la convivencia pacífica y la tolerancia, y especialmente a todos aquellos que, con este motivo, tendrán lugar en la ciudad de Valencia el día 6 de mayo, a los cuales llamamos a participar a todos nuestros vecinos. Y queremos que esta adhesión sirva para ratificar el compromiso de la Corporación con estos valores democráticos, ante cualquier peligro que aún hoy pueda amenazarlos.

ACTIVIDADES CALIFICADAS

(Sesión 4-4-95)

SOLICITUD JUAN ANTONIO TENZA PANADERO LICENCIA DE APERTURA DE ESTABLECIMIENTO. Dada cuenta la solicitud presentada por D. Juan Antonio Tenza Panadero demandando autorización para la apertura de la actividad de INDUSTRIA DE HORNO DE PANADERÍA, que será emplazada en C/. Príncipe de Asturias, s/n., cuya actividad se halla sujeta a la calificación de Actividades Molestas, Insalubres, Nocivas y Peligrosas, la Comisión acuerda, una vez tramitado el expediente reglamentario e informado favorablemente, remitirlo a la Secretaría de la Comisión Provincial de Calificación de Actividades de la Consell. de medio Ambiente.

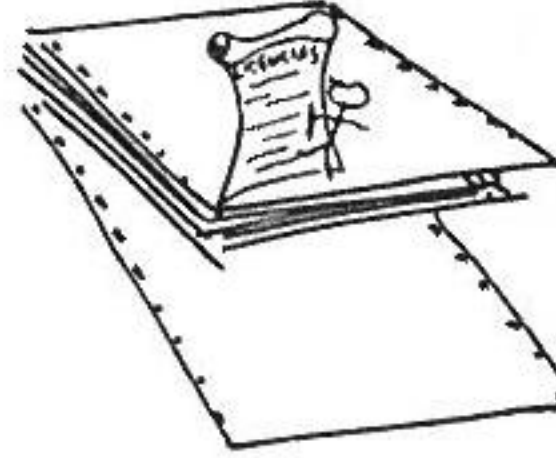

SOLICITUD DAVID ABELLÁN FERNÁNDEZ LICENCIA DE APERTURA DE ESTABLECIMIENTO.

Dada cuenta la solicitud presentada por D. David Abellán Fernández demandando autorización para la legalización de la actividad de TALLER DE REPARACIÓN DE MAQUINARIA DE OBRAS PÚBLICAS, y cuya actividad está emplazada en Tejera de Rodriguillo, s/n., cuya actividad se halla sujeta a la calificación de Actividades Molestas, Insalubres, Nocivas y Peligrosas, la Comisión acuerda, una vez tramitado el expediente reglamentario e informado favorablemente, remitirlo a la Secretaría de la Comisión Provincial de Calificación de Actividades de la Consell. de Medio Ambiente.

SOLICITUD CONCEPCIÓN MARTÍNEZ POVEDA CAMBIO TITULARIDAD CAFÉ-BAR. A continuación la Comisión acuerda acceder a lo solicitado por D.^a Concepción Martínez Poveda, en el sentido de autorizar el cambio de titularidad del Café-Bar con emplazamiento en la C/. Juan Carlos I, 5-1, que figuraba a su nombre, pasando a partir de la fecha a nombre de SALVADOR MIRA PICÓ, advirtiéndoles que deberán presentar el Impuesto de Actividades Económicas a nombre de SALVADOR MIRA PICÓ y efectuar el pago de los derechos de traspaso correspondientes.



UNIVERSIDAD POPULAR MUNICIPAL
Enrique Tierno Galván
PINOSO ALICANTE

COLABORA:
Consellería de Cultura, Educación y Ciencia
Servicio Difusión Cine
Excma. Diputación Provincial de Alicante

PROGRAMA DE ACTIVIDADES

JUNIO-95

ORGANIZA:

Universidad Popular Municipal
Concejalía de Juventud y
Concejalía de Cultura del
Excmo. Ayuntamiento de Pinoso

DOMINGO 18 - A las 19'30 h.

Proyección de la película
"Liberad a Willy"
Entrada: 200 ptas.

CURSOS

III CURSO BAILES DE SALÓN

(I PARTE - INTENSIVO)

- Comienzo: 3 Julio de 1995
- Días: Lunes, Miércoles y Viernes
- Horario: De 20 a 22'30 h.
- Matrícula: 3.000 ptas.

II CURSO TÉCNICAS DE BÚSQUEDA DE EMPLEO

- MÓDULO 1: "Intereses y capacidades personales condiciones del trabajo que se busca".
 - MÓDULO 2: "Trabajos no cualificados y sectores con demanda de empleo, valoración de actividades, cómo insertar el proyecto personal en el mercado laboral".
 - MÓDULO 3: "Desarrollo del proyecto profesional"
 - MÓDULO 4: "Cómo realizar un currículum".
 - MÓDULO 5: "Cómo abordar las entrevistas y pruebas de selección"
 - Fechas a realizar: 27 y 29 de Junio y 4, 6 y 11 de Julio.
 - Horario: De 19'30 a 21'30 h.
 - Matrícula: Gratuita
- Plazas limitadas**

**CURSO RELAJACIÓN Y RESPIRACIÓN
TAIJIQUAN-Técnicas Chinas**

OBJETIVOS DEL CURSO:

- Conseguir a través de estas técnicas una buena salud mental y física.
- Conseguir un bienestar y serenidad psíquica.
- Fechas: 17 y 18 - 24 y 25 de Junio
- Horarios: Sábados de 16'30 a 19'30 h.
Domingos de 10'30 a 13'30 y de 16'30 a 19'30 h.
- Precio por persona y fin de semana: 1.500 ptas.
- N.º plazas: hasta 25.
- Matrícula: hasta el 13 de junio.
- Impartido por: Alfredo Daniel Fenoll García (C.N. Sho-Dan, 1.º Dan Mitsu-Ryn, Kooshi Monitor Taijiquan, Acupuntura y Medicina tradicional China)
Francisco Javier Poveda Soto (C.N. Sho-Dan, 1.º Dan Mitsu Ryn, Kooshi Monitor Taijiquan, Acupuntura y Medicina Tradicional China)

TRANSPORTES:

ESTACIONES Y FERROCARRILES VALENCIANOS
Aguilar Civera Inmaculada
CIVILIZACIÓN, CULTURA, PROCESO:
ESCRIBIR Y LEER EN OCCIDENTE
CATÁLOGOS, LISTAS DE LIBROS:
LIBRES PER A COEDUCAR
EDUCACIÓN, ENSEÑANZA, FORMACIÓN:
FORMACIÓ DE LES DONES ADULTES
Jornades Internacionales de Coordinació
CIENCIAS AUXILIARES DE LA HISTORIA.
DEPÓSITOS DE ARCHIVOS:
CENS-GIDA D'ARXIVS DE LA PROVINCIA D'ALACANT
LITERATURA CATALANA:
COSTUMARI VALENCIÀ COSES DE POBLE Capó Bernat
NOVEL·LA I LA NARRACIÓ DURANT LA SEGONA MEITAT
DEL SEGLE XX Palomerp Josep

SÁBADO, 3 - A las 20 h.

II FESTIVAL INFANTIL DE DANZAS

Participan:

Grupo de Danzas Almadraba
de Villajoyosa
y
Grupo de Danzas de Pinoso

DOMINGO 4 - A las 19'30 h.

Cine Vacaciones

Proyección de la película infantil
"PULGARCITA"
(Dibujos animados)
de Don Bluth
Entrada: 200 ptas.

DEL LUNES 5 AL VIERNES 9

V SEMANA DE ANIMACIÓN A LA LECTURA

CON LOS SIGUIENTES TALLERES:

- Contacontes
- L'Enigma del més enllà
- Ratolí de biblioteca
- Les mil i una història
- Vivim els contes



NOTA: El jueves 15 tendremos la visita de Carles Cano autor del libro infantil "Història d'una recepta"

SÁBADO 10 - A las 20 h.

Concerts de Primavera de la
Consellería de Cultura, Educación y Ciencia
Actuación de la
Orquesta del Conservatorio Óscar Esplá
de Alicante

DOMINGO 11 - A las 19'30 h.

Actuación de
NANA-TEATRE
con la obra de teatro infantil
"Totes les salsitxes del Rei"
Entrada gratuita

DEL 12 AL 25

**II EXPOSICIÓN DE LA ESCUELA MUNICIPAL
DE CERÁMICA DE LA UNIVERSIDAD POPULAR**

El mundo de la cerámica se compone por propio derecho, de objetos repletos de belleza por la forma en que han sido elaborados, decorados y cocidos.

Existe un gran interés por este arte debido a su arraigo popular y tradicional.

*¡Tú también puedes hacerlo!
¡Anímate!*

y

**II EXPOSICIÓN DE PINTURA DE LA ESCUELA-TALLER
DE PINTURA DE LA UNIVERSIDAD POPULAR**

VIERNES 16 - A las 21 h.

**II REPRESENTACIÓN DE DANZA
CLÁSICA Y ESPAÑOLA**

A CARGO DE LAS SIGUIENTES ESCUELAS:

Escuela Municipal de la Unión
Popular de Pinoso
Escuela de Aspe
Escuela de Alguena
Escuela de Hondón de las Nieves

NUEVAS OBRAS QUE SE INCORPORAN A LA BIBLIOTECA MUNICIPAL (Envío 3-5-95)

JUVENIL. MUSICA:

LLENGUATGE MUSICAL Martínez Gómez Benito

LITERATURA ESPAÑOLA:

ESCRITOS SOBRE POESÍA ESPAÑOLA DE PEDRO SALINAS A CARLOS BOU* Brines Francisco

OPUSCULOS Chabas Llorens Roque

VI CONCURSO LITERARIO DE LA ASOCIACIÓN PROVINCIAL U.D.P.*

CRÓNICA GENERAL Gil-Albert Juan

LENGUAS. ROMANCES. CATALÁN:

MISCELLANEA JOAN FUSTER ESTUDIS DE LLENGUA I LITER* (V. VIII)

ORGANIZACIONES DE CARÁCTER:

FORJADORES DE LA PAZ Torres Ortega Marcos

NOVELA:

CIERTOS CUENTOS Aub Max

TOTS ELS NOMS D'EVA Pla Joan

PACIENCIA DEL MAR Munne-Jorda A.

BALANCI D'ONADES Pinyol Joan

NUESTRO JEGO Le Carre Joan

MAS ALLÁ DEL JARDÍN Gala Antonio

TONTO MUERTO BASTARDO E INVISIBLE Millas Juan José

NOVELA. JUVENIL:

S'HA ESCAPAT UN CANGUR Bonaventura M.

TALISMA DEL TEMPS Guardiola Pepa

FRANKENSTEIN Wollstonecraft Mary

POESÍA:

SILENCI DEL VENT HAIIDUS Asensi Juan Miguel

LITERATURA JUVENIL:

ANGELS I LA BRUIXETA Ramon estrella

LLUNA PRESUMIDA Masso L.

MISTERI DEL MONTCABRER Verdú Pons Jordi Raul

- EN EL CURSILLO DE VITICULTURA 32 PINOSEROS OBTUVIERON EL DIPLOMA DE AGRICULTOR CUALIFICADO.

Un total de 32 pinoseros recibieron el Diploma como acreditación de agricultores cualificados al acto asistieron personalidades como el Director de centros de estaciones experimentales de la Consejería de Agricultura, nuestro alcalde D. Fernando Azorín y el concejal de agricultura. Gracias a este título nuestros agricultores podrán acceder a cualquier tipo de subvención.

- LA CONCEJALÍA DE MEDIO AMBIENTE EDITA UN TRÍPTICO CON CONSEJOS PARA RECICLAR Y RECUPERAR LA BASURA.

Con el título de "Residuos", la Concejalía de Medio Ambiente del Ayuntamiento de Pinoso ha editado unos trípticos con consejos para reciclar, reducir y recuperar la basura diaria generada en Pinoso.

La población genera cada año 2.550 toneladas de residuos (aproximadamente), sin contar con los generados por las actividades industriales.

- LA AVENIDA DE PABLO IGLESIAS PASA A SER HOY PROPIEDAD MUNICIPAL.

La Avenida de Pablo Iglesias pasa a ser propiedad municipal según consta en las escrituras firmadas el pasado 23 de mayo de 1995. La operación ha supuesto un montante superior a los 10 millones de ptas., dichos terrenos irán destinados a la construcción de un futuro Centro de Día Comarcal y un Jardín.

- EL CLUB DE MONTAÑISMO DE ACAMPADA EN LA SIERRA DE SALINAS.

El Club de Montañismo Pinosero organiza, los días 3 y 4 de Junio, una acampada a la Sierra de Salinas. El único requisito es contar con más de 13 años de edad. La inscripción se realiza en la Casa de Cultura.

- LOS FUNCIONARIOS DEL AYUNTAMIENTO CELEBRARON LA FESTIVIDAD DE SU PATRONA.

Los funcionarios del Ayuntamiento de Pinoso conmemoraron con diversas actividades la festividad de su Patrona Santa Rita de Casia, el pasado 19 de mayo.

- REFORMAS EN PARQUES Y JARDINES.

La Concejalía de Parques y Jardines ha equipado de columpios y accesorios complementarios a algunos jardines y al parque municipal. Los nuevos toboganes ofrecen mayor seguridad a los niños.

- NUEVA FUENTE EN LA PLAZA DE ESPAÑA.

La Plaza de España de nuestra localidad cuenta con una nueva imagen, corte moderno. Esta dispone de 4 caños e iluminación para la noche. Su modelo es exclusivo, aunque su aspecto físico resulta ser un poco rústico "de acorde con el Ayuntamiento".

- LOS PASOS DE CEBRA DE LOS COLEGIOS, INSTITUTO Y CENTRO TERCERA EDAD SE RENUEVAN.

La Concejalía de Educación ha procedido a la renovación de los pasos de cebra existentes en los 2 Colegios Públicos, el Instituto y el Centro de la Tercera Edad.

- PINOSO REPRESENTADO EN EL GRAN MURAL DE LAS ESCUELAS VALENCIANAS DISEÑO POR JAVIER MARISCAL.

Una representación pinosera, formada por 120 personas, se desplazaron a Valencia para participar en la concentración de Escuelas Valencianas. La Junta de la Federación de la Escuela Valenciana realizó un mural, que simbolizó el sentimiento de unidad y solidaridad entre los que estiman la lengua valenciana. Por eso cada Escuela fue representada en dicho mural, tras enviar sus piezas pintadas y dibujadas por cada Colegio.

- ALUMNOS DEL COLEGIO SANTA CATALINA REALIZARON UNAS JORNADAS DE CONVIVENCIA EN LAS TRES FUENTES.

Un total de 60 alumnos de sexto de Educación General Básica del C.P. Santa Catalina de Pinoso, desarrollaron una Jornada de Convivencia en el Aula de la Naturaleza de las Tres Fuentes. Entre las actividades destacó la Ruta del Sendero de "Els Gallers".

- TRES ALUMNOS PREMIADOS EN EL CONCURSO DE DIBUJO "EL CORTE INGLÉS": DÍA DE LA MADRE.

El jurado calificador del Concurso Infantil de Dibujo y Pintura de El Corte Inglés, seleccionó los trabajos de 3 alumnas del C.P. Santa Catalina, Lucía Mira, Soraya Toral y Patricia Vidal. Sus trabajos fueron premiados, al igual que la labor de conjunto de la profesora Mari Carmen Ruiz.

- EL INSTITUTO VALENCIANO DE LA MUJER REALIZA UN PROGRAMA DE ESTANCIA LIBRE GRATUITA.

El Instituto Valenciano de la Mujer lleva a cabo un programa de estancias libres, completamente gratuito para aquellas mujeres que se encuentren solas (solteras, viudas, divorciadas) y con hijos menores a su cargo.

Para más información recurran al Centro de Salud Pinoso-Algueña, en horas de atención al público.

- PRESENTACIÓN OFICIAL DE LAS CANDIDATAS A REINAS DE LAS FIESTAS 1995.

Las candidatas a Reina Infantil y Reina Mayor para las Fiestas de Pinoso fueron presentadas de forma oficial el día 16 de mayo. El acto tuvo lugar en el Salón de Plenos del Ayuntamiento.

Las candidatas a Reina Infantil son:

- Inma Albert Pérez
- Tamara Castro Hurtado
- Valentina Salar García
- M.^a Carmen Salar Riquelme
- Marina Soro Pérez

Las candidatas a Reina Mayor son:

- Sofía Amorós Sánchez
- M.^a Carmen Jover Yáñez
- Lorena Bonmatí García
- Sonia Morales Pérez
- Marisa Asensi Morales

- INCENDIO EN UN LEÑERO EN LA CABALLUSA.

El camión cuba contra incendios y la Policía Local sofocaron el incendio de un leñero en la Pedanía de La Caballusa.

- DESPERFECTOS EN EL JARDÍN MUNICIPAL.

El Jardín Municipal sufrió diversos desperfectos, localizados en los servicios y en las plantaciones de flores.

- DOS ACCIDENTES DE TRÁFICO EN EL PASEO.

1 Dos vehículos colisionaron en la intersección de la calle Ángel Custodio con el Paseo de la Constitución. El resultado fue algunos daños materiales y heridas leves.

2 Un vehículo Peugeot 309 se salió de la calzada colisionando contra una señal de tráfico y una farola. El resultado fue heridas leves al ocupante del vehículo.

- UNOS 100 AGRICULTORES HAN HECHO USO DE LA OFICINA DE INFORMACIÓN DE LA S.A.T. DE UBEDA.

Cerca de 100 agricultores han utilizado el servicio de la oficina de información de la Sociedad Agraria de Transformación de Ubeda, ubicada en el número 8 de la Plaza de España.

- INICIO DE LA CONSTRUCCIÓN DE UN JARDÍN FRENTE A LA IGLESIA.

La Concejalía de Obras inició el traslado de la Cruz de los Caídos, que se ubicaba en la Plaza frente a la Iglesia Parroquial. La nueva plaza que se está construyendo constará de piedra artificial y dos jardineras.

El nuevo emplazamiento del monumento a todos los españoles que dieron la vida por la Patria, será a la entrada del Cementerio.

- UNA PERSONA RESULTÓ HERIDA A CONSECUENCIA DE UNA EXPLOSIÓN DE GAS BUTANO EN SU DOMICILIO.

Una explosión de Gas Butano en un domicilio particular, causó heridas graves, al propietario del inmueble, que se encuentra ingresado en el Hospital de Alicante.

- CINCO LUGARES PÚBLICOS FUERON OBJETO DE ROBO.

El Pabellón Cubierto Municipal, el Cementerio, la Depuradora, el Campo de Fútbol y la Ermita de la Pedanía del Rodriguillo, fueron objeto de intentos de robo.

En el Pabellón Cubierto, los ladrones accedieron forzando una de las puertas de la parte lateral. Tras apropiarse de la recaudación del teléfono público, desvalijaron la oficina de dirección y conserjería, ascendiendo el valor de lo sustraído a unas 1.000 ptas. en metálico.

En el resto de instalaciones municipales, el sistema de forzar las cerraduras fue el mismo que en el Pabellón, excepto en la Ermita del Rodriguillo que accedieron por una ventana. Todo parece indicar que los autores de estos cinco sucesos son las mismas personas.

- PINOSO PODRÍA CONTAR CON UNA COOPERATIVA DE CEREZAS.

Nuestra localidad podría contar en breve con una cooperativa de cerezas, parecida a las existentes en la provincia.

Por esta razón, una representación de jóvenes agricultores de Alicante, ofreció a los agricultores de Pinoso, una charla explicando las formas de comercialización y cultivo de la variedad de cereza, que hace 4 años se plantó en los campos de nuestra localidad. Los árboles de baja altura, permiten una mayor rapidez en las tareas agrícolas.

- PROTECCIÓN CIVIL INICIÓ UN CURSILLO SOBRE INCENDIOS FORESTALES.

Los efectivos de la Agrupación de Voluntarios de Protección Civil de Pinoso, iniciaron un curso de formación sobre actuaciones en caso de incendios forestales. El curso fue impartido por miembros de la Policía Local.

- UNA MISIÓN DE ESTUDIANTES HOLANDESES VISITARON LAS CANTERAS DEL MONTE COTO.

Una misión comercial formada por 20 estudiantes holandeses, visitaron las canteras del Monte Coto, invitados por la Asociación Provincial Mármoles de Alicante y el Ayuntamiento de nuestra localidad.

- OPERACIÓN PRIMAVERA EN: ALGUEÑA, LA ROMANA Y PINOSO.

Durante el primer fin de semana de mayo, Algueña, La Romana y Pinoso fueron escenario de la denominada operación primavera, llevada a cabo por la Guardia Civil a nivel nacional. Consistió en irrumpir en los locales públicos para proceder a la identificación de personas situadas en el interior del local.

En Pinoso el resultado de dicha operación fue la aprensión de 20 gramos de droga (speed y hachís).

La operación tuvo como resultado global 8 denuncias, por tenencia de drogas e irregularidades administrativas en establecimientos públicos.

- LA POLICÍA LOCAL RECUERDA A LOS USUARIOS DE VEHÍCULOS.

Cada quincena el estacionamiento en algunas calles, cambia de lado y esto trae como consecuencia un problema de tráfico. Las calles son: Cánovas del Castillo, Juan Carlos I, Maestro Doménech, La Romana y el principio de la calle Maisonnave.

EL P.P. SE CONSOLIDA COMO FUERZA HEGEMÓNICA TRAS EL 28 DE MAYO

Gran parte de los españoles apuestan por el cambio político, puesto que en más de la mitad de las capitales españolas gobernará el P.P.

DATOS ELECCIONES LOCALES 28-5-95 - PINOSO

CENSO: 4.537 - VOTANTES: 3.979 - ESCRUTINIO: 3.946 - PARTICIPACIÓN: 87'7% - PORCENTAJE: 99'17%

PARTIDO	PARTIDO POPULAR		P.S.O.E.		E.U.-ELS VERDS		A.I.P.A.		U.V.		
	Año	1991	1995	1991	1995	1991	1995	1991	1995	1991	1995
Votos			1.898-48'10%		1.549-39'25%		202-5'12%		240-6'08%		57-1'44%
Concejales	2	7	10	6	1	0	-	0	-	0	

ELECCIONES AUTONÓMICAS:

P.P.: 2.015 P.S.O.E.: 1.510 E.U.: 202 U.V.: 178 P.C.P.E.: 5 F.E. Jons: 3 A.U.: 2 U.P.V.: 1

DESGLOSE POR SECCIONES Y MESAS (Sólo datos municipales)

Distrito 1	P.P.		P.S.O.E.		E.U.-ELS VERDS		A.I.P.A.		U.V.	
	Sección 1	Votos	%	Votos	%	Votos	%	Votos	%	Votos
Mesa A	233	51'32	140	30'84	19	4'19	56	12'23	6	1'32
Mesa B	399	54'43	218	29'74	57	7'78	51	6'96	8	1'09
Total	632	53'24	358	30'16	76	6'40	107	9'01	14	1'18
Sección 2										
Mesa U	370	47'44	328	42'05	51	6'54	27	3'46	4	0'51
Sección 3										
Mesa A	227	42'83	230	43'40	18	3'40	42	7'92	13	2'45
Mesa B	266	40'86	310	47'62	19	2'92	34	5'22	22	3'38
Total	493	41'74	540	45'72	37	3'13	76	6'44	35	2'96
Sección 4										
Mesa U	403	50'50	323	40'48	38	4'76	30	3'76	4	0'50
TOTAL	1.898	48'10	1.549	39'25	202	5'12	240	6'08	57	1'44

EL P.P. SUCEDE AL P.S.O.E. EN PINOSO



Emilio Martínez Sáez tomará posesión a mediados de junio.

El Partido Popular obtiene la mayoría absoluta por primera vez en la trayectoria política local, con un resultado favorable de 7 concejales de los 13 que configuran la legislatura. Con Emilio Martínez, como cabeza de lista, el Ayuntamiento de Pinoso "llevará a cabo diversos cambios, con el único propósito de ayudar al ciu-

dadano, sin ningún tipo de salvedades y distinciones sociales", según afirmó el próximo alcalde electo.

Su profesión actual como Jefe de Departamento de calidad y precios y relación socio-laboral, será anulada para dedicarse de pleno a su nuevo cargo, como máximo responsable de la Corporación. Se trata del Alcalde n.º 103, el más joven hasta ahora, a su temprana edad de 40 años. Casado y con dos hijos de 11 y 15 años de edad respectivamente, practica tenis y le gusta el fútbol.

Su experiencia política durante cuatro años; dos de ellos a cargo de la Concejalía de Industria como Concejal Independiente y otros dos años, como Concejal del Grupo Mixto, acreditan su cualificación, capaz de hacer frente a las adversidades y problemas que surjan durante su mandato, según nos comentó.

Con respecto al reparto de las Concejalías, el Grupo Popular ha previsto una lista, aunque de manera provisional, que queda configurada del siguiente modo: Emilio Martínez ostentará la Concejalía de Personal, Policía Local y Deportes; Tomás Román será el responsable de Sanidad y Servicios Sociales; Francisco Navarro ocupará la Concejalía de Agricultura, Montes y Canteras; Camilo Payá ostentará la Concejalía de Hacienda; Ramón Cerdá se encargará de las Concejalías de Industria, Medios de Comunicación, Obras y Medio Ambiente; en último lugar, Consuelo Sánchez será la responsable de las Concejalías de Cultura, Juventud y Fiestas.

Destacamos el mensaje que Emilio Martínez lanza a los simpatizantes del Partido rival, el P.S.O.E., en cuanto a que su grupo político va a cumplir su programa en su totalidad "con trabajo e ilusión, acabando con las desigualdades sociales".

- ¿Cómo va a repercutir su nuevo cargo en su relación familiar?

Con comprensión y apoyo mutuo. Espero poder mantener una buena relación con mis hijos y mi esposa, sin descuidarles, pero teniendo en cuenta mi actual situación que me mantendrá ocupado más tiempo.

- ¿Piensa cumplir su programa actual en totalidad? ¿Cree que algunos proyectos poseen un menor alcance? ¿Cuáles?

Nuestro programa es para todos los ciudadanos, sin desigualdades sociales. Trabajaremos duro, porque esperamos cumplir todos y cada uno de los proyectos.

- ¿Qué les diría a sus simpatizantes?

Mi equipo de gobierno es consciente del hecho de que la Generalitat estará formada por los populares. Por esta razón, Pinoso se verá favorecido a la hora de reforzar proyectos. Esta idea quiero transmitirla a los ciudadanos.

¿De qué modo van a ser reconocidos los proyectos iniciados o aprobados por el partido antecesor (PSOE), que serán puestos en funcionamiento durante su legislatura?

Existen algunos proyectos como la construcción de un nuevo Instituto, que todavía no han sido aprobados, puesto que las obras no han salido en el Boletín Oficial de la Generalitat. Todavía no se han adjudicado, aunque sí es cierto que han sido iniciados desde hace algún tiempo.

- ¿Por qué cree usted que el pueblo desea un cambio en la política local?

Porque los proyectos se agotan y repercuten en la sociedad. Surgen nuevas ideas y gente. Opino que lo bonito de la democracia es la alternancia de partidos.

- ¿Esperaba estos resultados positivos para su partido o tenía dudas?

Sin parecer ser una persona prepotente, diré que sí, pues nuestro programa y equipo de gobierno son idóneos.

- En forma de balance, exprese su opinión sobre la actuación y proyectos del anterior grupo político al poder.

Debido a las circunstancias dadas y a la cantidad de dinero desembolsado en los presupuestos anuales se podrían haber acelerado algunos proyectos. Con ello, proyectos como la Depuradora y la Casa de la Juventud estarían terminados.

- En ocasiones algunos políticos reconocidos tras ascender en su vida política o profesional, se olvidan de su anterior labor y forma de ver la vida ¿cree que le puede ocurrir lo mismo? ¿Por qué?

Espero que no, pues voy a tener un contacto directo con el ciudadano. Es la forma de no perder las inquietudes y necesidades sociales de todos.

Lista Concejales Elegidos Ptdo. Polít. Aplicación Ley d'Hont

1 n.º 1 Emilio Martínez Sáez	P.P.	1898.0000
2 n.º 1 Fernando Azorin Tormos	P.S.O.E.	1549.0000
3 n.º 2 Tomás Román Lorenzo	P.P.	949.000
4 n.º 2 Julián Pérez Rico	P.S.O.E.	774.5000
5 n.º 3 Ramón Cerdá Juárez	P.P.	632.6667
6 n.º 3 Elisa Santiago Tortosa	P.S.O.E.	516.3333
7 n.º 4 Franco Navarro Martínez	P.P.	474.5000
8 n.º 4 José Vte. Gandía Rico	P.S.O.E.	387.2500
9 n.º 5 Nazario Rico Pérez	P.P.	379.6000
10 n.º 6 Camilo Payá Maestre	P.P.	316.3333
11 n.º 5 Vicente Rico Ramírez	P.S.O.E.	309.8000
12 n.º 7 Consuelo Amorós Sánchez	P.P.	271.1429
13 n.º 6 María Cruz Mauricio	P.S.O.E.	258.1667

Concejales NO elegidos

14 n.º 1 Julio Albert Payá	A.I.P.A.	240.000
15 n.º 8 Joaquín Sáez Ochoa	P.P.	237.2500
16 n.º 7 Pedro Díaz Ruiz	P.S.O.E.	221.2857
17 n.º 9 Luisa Fnda. Jover Payá	P.P.	210.8889

- ¿Qué Concejalía considera que precisa de algún cambio urgente?

Es difícil decantarse por una sola Concejalía, porque pienso que en varias existen carencias de una gestión directa. Por ejemplo, Agricultura y Juventud necesitan un impulso. Crearemos una oficina de asesoramiento al agricultor y un local social para los jóvenes.

- Resuma en 5 puntos los proyectos más notorios en su legislatura.

- 1 Creación oficina agricultura.
- 2 Asesoramiento del pequeño y mediano empresario y autónomos.
- 3 Desplazamiento de la Depuradora (fuera del casco urbano).
- 4 Construcción nuevo Instituto.
- 5 Construcción viviendas sociales.

- ¿Qué espera del pueblo de Pinoso?

Comprensión al inicio de nuestra gestión para poder empezar con tranquilidad los proyectos que tenemos y que se valore nuestra labor haciendo un balance en los 4 años de gestión.

- ¿Qué piensa ofrecer su grupo político a los ciudadanos pinoseros?

Un trabajo de transparencia y honradez absoluta donde los ciudadanos tendrán abiertas las puertas de las dependencias del Excmo. Ayuntamiento de Pinoso.

LOS AGRICULTORES DISPONEN DE UN EMBALSE DE 200 MILLONES DE LITROS

Inauguración del embalse por el Conseller de Administración Pública, Luis Berenguer.

Visita de las instalaciones de la O.P.A. FRUTOS SECOS DEL MAÑÁN, que estará funcionando en agosto de este año.

Los agricultores de Pinoso y Monóvar, cuentan con un nuevo embalse situado en la zona de la Herrada, con capacidad de 200 millones de litros de agua, que servirán para regar las tierras de la S.A.T. de Ubeda y parte de la S.A.T. de Pinoso.

Dicho embalse fue inaugurado por el Conseller de la Administración Pública, Luis Berenguer, puesto que por

segunda vez, la anunciada visita del presidente de la Generalitat Joan Lerma, no se produjo por problemas de última hora en su agenda.

Tras la inauguración de este embalse, el Conseller acompañado por autoridades, visitaron las instalaciones que la OPA FRUTOS SECOS DEL MAÑÁN, sito en el Polígono Industrial. El costo de este inmueble ha sido de

826 millones de ptas., que finalizará su construcción en el plazo de mes y medio. Mientras la dotación de la maquinaria a dichas instalaciones será a mediados de agosto. Con lo que deducimos que para la próxima campaña de almendra las obras estarán finalizadas.

«Trobada de iaies i nets»



Amb aquestes activitats s'ha volgut concienciar els nanos de la importància que te el no menysprear als seus avis, per què són persones que poden oferir-los tota l'estima i l'afecte que podem necessitar i sempre estan dispossats a ensenyar tot allò que l'experiència els ha fet aprendre.

Per altra banda, un grup de uns 40 xiquets procedents de tres col·legis del Fondó de Les Neus i del Fondó dels Frares van visitar El Pinós. La Casa de Cultura, Hípica, Polideportiu, Ajuntament. . . vam ser alguns dels llocs que conegueren.

DURANT la setmana del 15 al 19 de maig, els alumnes dels col·legis San Anton i Santa Catalina del Pinós han realitzat jornades de convivència entre ells i els nostres majors. El motiu era celebrar com càlia el Dia Internacional de la Família.

Visites al Centre Social de la 3.^a Edat, activitats esportives i culturals, i un concert a càrrec de la banda juvenil de la Unió Lírica Pinosense, han servit per apropar a membres de generacions tan llunyanes.

Un dels actes més entranyables va ser la conversació que mantenien entre ells, en la qual els xiquets van voler conèixer com erem les coses antigament, quins problemes n'hi havien i com es diver-

tien. . . Els majors responderen amb molt de gust totes aquelles qüestions que van plantejar.



EQUIPO DE REDACCIÓN:

- **DELEGADO:** Vicente Rico Ramírez
- **COORDINADORA:** Cristina Pérez Monzó
- **ASESOR DE REDACCIÓN:** Javier Monzó Pérez
- **DIBUJANTE:** Margarita Lara Sanchís
- **ASESORS DE VALENCIÀ:** Maestros Colegios Santa Catalina y San Antón y Profesores Instituto.
- **REDACTORES:** Alba Pérez Carbonell, Emilio José Martínez Jover, Francisco y Silvia Ruvira Deltell, Míriam Rico Pérez, Lorena Escandell Carbonell, Loles Hernández, Patricia Pérez Rico

AGENDA

Ayuntamiento . . . 697 02 50	Guardería . . . 547 72 74
Bomberos . . . 697 02 50	Guardia Civil . . . 547 72 64
Casa Cultura . . . 547 83 29	INSALUD . . . 697 02 26
Centro 3. ^a Edad . . . 697 01 43	Pabellón Deportivo . 547 79 59
C.P. San Antón . . . 547 70 49	Parroquia . . . 547 70 12
C.P. Sta. Catalina . 547 73 10	Radio Pinoso . . . 697 01 39
Cruz Roja . . . 547 72 27	Taxis: 547 70 43 - 547 73 18 - 547 74 97

FARMACIAS:

D. Horacio Jorge . 547 75 56 D. R. Mauricio . . 547 71 73

FARMACIAS DE GUARDIA

D. Horacio Jorge: 1 al 4; 12 al 18 y 26 al 30.
D. Ricardo Mauricio: 5 al 11 y 19 al 25.

Setmana de la Joventut

Dins els actes programats per a la Setmana de Joventut, des del dijous 4 de maig van poder contemplar una magnífica exposició fotogràfica baix el títol: "TIERRAS Y GENTES DE LATINOAMÉRICA".

L'autor, Enrique Molina, ens va oferir una sèrie d'imatges espectaculars i suggerents impregnades de forts matisos ecologistes i humanitaris.

Les fotografies comunicaven la frescor de la seua tècnica, recorrent les terres i conixent les gents d'una zona del món en precàries situacions socials.

És la visió personal d'un home, Enrique Molina, que és, amés de licenciat en Pedagogia, president del col·lectiu "Profesores sin Fronteras" i que ha impartit conferències sobre cooperació internacional.

Imatges com les catarates d'Iguarú, el món dels indis amazònics o el objectes d'or colombians, . . . en va mostrar la gran biodiversitat d'Iberoamèrica.

TROBADA-95 E.P.A. ALT I MITJÀ VINALOPÓ

Desde el centro de E.P.A. de Pinoso queremos informarles de "La trobada" que se llevó a cabo el día 6 de Mayo en Novelda en el Parque del Oeste, con motivo de celebrar una jornada de convivencia todos los centros que imparten la educación de personas adultas en el Alt i Mitjà Vinalopó.

Se llevaron a cabo una serie de talleres en los cuales participaban los alumnos de dichos centros como son:

Taller de pintura, ornamentación de centros florales, cerámica, laminado, conocimiento de plantas medicinales, etc. En el centro cívico de Novelda hubo una exposición de todos los trabajos que habían sido presentados para los distintos concursos:

Literario, trabajos manuales, dibujo, pintura y fotografía.

Resaltamos la gran participación de todos los centros y la gran calidad de los trabajos presentados. Queremos mencionar el premio conseguido por una alumna de nuestro centro, en el concurso literario de Poesía, nivel pregraduado, el cual insertamos a continuación.

Siguiendo con los actos que se realizaron ese día, hubo una degustación de productos típicos, de cada pueblo que asistió.

Consideramos lo más importante de estas jornadas que los alumnos de distintos centros se relacionan y conviven entre sí.

Como colofón de esta trobada, se realizó una obra de teatro y se entregaron los trofeos a todos los trabajos premiados.

Centro Municipal E.P.A.-Pinoso

«DÍA DE CONVIVENCIA»

Trobada, mejor podría escribir sobre tí después de haberte conocido. Podría valorar muchas más cosas de las que imagino, pero es bonito imaginar y soñar.

Sonemos un poquito.

Trobada, día de convivencia, de ocio, de hacer amigos, de compartir pequeñas cosas, de estar a gusto. De hablar de los estudios, de lo pasado, de lo futuro. Y de escuchar. Que eso es un lujo y lo olvidamos muy a menudo.

¡Trobada!, en ella nos juntaremos grandes y chicos. Llevaremos postres, fotos, escritos. . . y con ilusión esperamos hasta el concurso.

Aprenderemos en los talleres algún poquito.

Los más mayores, y yo me cito, disfrutaremos viendo a los jóvenes en los deportes que tanto admiro.

Trobada "Feliz he sido" ya estoy en casa, ¡Cómo he vivido!

Ángeles Vidal Pérez

Sanidad

Extracto de "Cuando la edad avanza. Qué debemos saber. Qué debemos hacer". Servei de Programes Especials. Direcció General de Salut Pública. Conselleria de Sanitat i Consum. Generalitat Valenciana.

CUANDO LA EDAD AVANZA

PELO

Lo que debemos conocer:

Nuestro pelo se está renovando continuamente a lo largo de la vida, aunque el proceso de renovación es más lento a medida que avanza la edad, por esto las personas notan que tienen menos pelo y algunos hombres se quedan calvos. El pelo gris o blanco es el que ha perdido el pigmento que le da el color rubio, negro o castaño.

La mayoría de las personas tenemos algunas canas a partir de los 40 años y prácticamente a los 70 todos tenemos el pelo gris o blanco. Tradicionalmente, el pelo blanco es un signo de respeto y experiencia.

Lo que podemos hacer:

En la actualidad las personas mayores pueden elegir entre teñirse el pelo o simplemente dejarlo en su color natural, esto es una decisión personal que cada uno debe tomar para sentirse mejor con su propia imagen.

El lavado frecuente de cabeza con productos suaves evita la producción de grasa y caspa en el cuero cabelludo. Con una higiene adecuada conseguiremos que nuestra imagen sea más atractiva. Las personas calvas deben tener en cuenta que su cabeza expuesta continuamente a los efectos nocivos del sol y del aire, por lo que tienen que tener la precaución de cubrirsela cuando salgan al exterior o utilizar alguna crema que lleve alto índice de protección solar.

GUSTO

Lo que debemos conocer:

La papilas gustativas que se encuentran en la lengua son las encargadas, junto con el olfato, de que sintamos el sabor de las comi-

das. También ésta disminuyen en cantidad a menudo que pasan los años. Algunos mayores se quejan de que los alimentos ya no les saben tan bien como antes, aunque realmente, son los muy mayores los que más aprecian éste cambio.

Lo que podemos hacer:

El sabor de las comidas puede enriquecerse utilizando especias suaves, hierbas aromáticas, así como ajo y cebolla.

Nunca añadiremos más sal a las comidas para encontrarlas más sabrosas. Muchas veces una buena presentación de la comida, influye en hacerla más apetitosa.

HUESOS Y ARTICULACIONES

Lo que debemos conocer:

Al hacernos mayores, vamos perdiendo masa ósea es lo que se conoce como OSTEOPOROSIS, que es un proceso ligado al desarrollo humano y por lo tanto a la edad. Con medidas preventivas adecuadas, ésta progresiva pérdida de masa ósea, se puede retardar, evitando así consecuencias indeseables, como deformidades invalidantes (por aplastamiento de las vértebras) o fracturas frecuentes.

Las articulaciones por exceso de carga en algunas ocasiones, y por fricción, se desgastan causando en muchos casos ARTRITIS. También puede producirse como respuesta a la actividad física cotidiana mal realizada, con posturas inadecuadas. Los síntomas más comunes son: dolor, chasquidos, limitación de movimientos y de la autonomía personal.

Lo que debemos hacer:

La osteoporosis se puede retrasar si se

toman algunas medidas como: evitar el consumo de alcohol, tabaco y café. Tomar como mínimo dos vasos de leche al día o derivados de la misma (yogur, quesos. . .) Tomar el sol con moderación y siempre protegidos. Con todo ello ayudaremos a cubrir las necesidades de calcio.

Evitaremos estar inactivos, el ejercicio físico moderado y regular estimula y mejora la formación de masa ósea.

Para prevenir la artrosis es fundamental evitar el sobrepeso corporal y que aprendamos a adoptar las posturas adecuadas en la actividades de la vida diaria (sentarse, agacharse, planchar). También procuraremos evitar estar de pie como sentados durante mucho tiempo.

La prevención de enfermedades es la pieza básica para el mantenimiento de un satisfactorio grado de salud.

Existen una serie de hábitos saludables como son: el consumo de una dieta correcta, realizar ejercicio físico de forma continuada, evitar el alcohol y el tabaco, controlar el uso de medicamentos. . . , que todos deberíamos esforzarnos en practicar, ya que son actuaciones importantes, encaminadas a evitar multitud de problemas y factores de riesgo que nos pueden llevar a padecer enfermedades.

En este apartado, pretendemos transmitir información, sobre cuales deben ser algunas actuaciones correctas, por nuestra parte, para favorecer y proteger nuestra salud, sin olvidar que al conseguirlo, seremos nosotros los máximos beneficiados.

Nekane Otazu

Enfermera del Centro de Salud de Pinoso-Algueña

ESCUELA MUNICIPAL DE TENIS



Participantes de Monóvar: David Albert, Camilo Verdú (monitor), Rubén Deltell, Samuel Payá, Rubén Marhuenda y Jesús Verdú (de izquierda a derecha).

Los alumnos han empezado a jugar el III Torneo Social de la Escuela de Tenis, que finalizará el día 1 de Julio con la disputa de la final y entrega de trofeos y obsequios a los alumnos.

El pasado mes finalizó en Monóvar el Torneo Infantil patrocinado por Deportes Amorós, en el que David Albert, se clasificó para las semifinales, perdiendo en dicho partido por 7-5, 7-5.



David Albert, Semifinalista en Monóvar.

II TORNEO DE PRIMAVERA - FASE FINAL

RESULTADOS DE OCTAVOS DE FINAL

1.ª CATEGORÍA

- Luis Fernando-José M.ª Tomás . . . 6-2, 6-1
- Soro-Diego Cutillas 6-4, 7-6
- Blanco-Artiaga 6-4, 7-5
- Javier Carbonell-Miguel López . . . 6-2, 6-1
- Vicente Mataix-Casimiro Rico . . . 6-3, 6-4
- José A. Brot.-Pedro J. Hern. 6-4, 4-6, 6-2
- Fran-Agustín 6-4, 6-2
- Isidro-Vilaplana W.O

2.ª CATEGORÍA

- Alberto Sán.-Víctor Pérez . . . 3-6, 6-1, 6-3
- Ignacio Maur.-Samuel Payá . . . 7-6, 4-6, 7-5
- Raúl López-Emilio López 6-0, 6-1
- Cápito Ochoa-Qunito 6-2, 6-1
- David Albert-Javier Pastor 6-2, 6-2
- Manolo Martínez-Mario Jara 6-3, 6-1
- Francisco J. López-Julián 6-3, 4-6, 6-0
- Jesús Verdú-Celestino 6-3, 5-7, 6-2

RESULTADOS DE CUARTOS DE FINAL

1.ª CATEGORÍA

- Luis Fernando-Soro 6-4, 6-1
- Blanco-Isidro 6-1, 6-4
- Javier Carbonell-Vicente Mataix . . . 6-2, 6-3
- Fran-José A. Brotóns 6-1, 2-6, 6-0

2.ª CATEGORÍA

- Ignacio Mau.-Alberto Sán. 6-1, 4-6, 6-3
- Cápito Ochoa-Raúl López 6-0, 6-3
- Manolo Martínez-David Albert 7-5, 6-2
- Jesús Verdú-Fco. J. López 6-0, 3-6, 6-3

RESULTADOS DE SEMIFINALES

1.ª CATEGORÍA

- Luis Fernando-Blanco 6-2, 6-2
- Javier Carbonell-Fran 6-2, 6-2

2.ª CATEGORÍA

- Manolo Martínez-Jesús Verdú 6-4, 6-2
- Cápito Ochoa-Ignacio Mauricio 6-3, 6-2

RESULTADOS 3.º Y 4.º PUESTOS

1.ª CATEGORÍA

- Blanco-Fran 6-3, 6-2

2.ª CATEGORÍA

- Ignacio Mauricio-Jesús Verdú 6-1, 6-4

RESULTADOS FINALES

1.ª CATEGORÍA

- Luis Fer. Falcó-Javier Carbonell 6-4, 6-2
- Campeón 1.ª Categoría: Luis Fernando Falcó**

2.ª CATEGORÍA

- Manolo Martínez-Cápito Ochoa 6-1, 6-3
- Campeón 2.ª Categoría: Manolo Martínez**



Luis Fernando Falcó, Campeón I Categoría.



Manolo Martínez, Campeón II Categoría.

EL PINOSO C.F. ESTÁ JUGANDO LOS PLAY-OFF

EL PRIMER PARTIDO FRENTE AL ÁGUILAS, NO PUDO GANARLO

Al último partido hubo que esperar, para saber si el Pinoso sería capaz de entrar en los play-off de ascenso. La verdad es que ha sido una temporada repleta de complicaciones, las bajas y altas de jugadores al principio de temporada influyeron negativamente al equipo, algo insólito en anteriores campañas.

Pero, como hemos dicho antes, lo importante es que nuestro equipo consiguió entrar en el grupo de cuatro para disputar los play-off. Lo hizo frente a Onda, venciendo Pinoso por la mínima, 1-0. El gol marcado fue por Rafa, máximo goleador del mes pasado.

Los tres equipos que se han clasificado junto al Pinoso fueron Gandía, Onda y Novelda. Cada uno de ellos está en un grupo diferente. En el grupo de Novelda están Lorca, Tárraga y Poblense. Por otro lado, el siguiente grupo está compuesto por Mallorca, Onda, Jumilla y Viloví. Los equipos que jugarán en el cuarteto de Gandía son, Atlético Baleares, Barcelona y Muleño. Y por último el nuestro, constituido por el Águilas, Español y Sóller.

En la primera jornada el Pinoso se enfrentó al Águilas, con un resultado de 2-0 para el equipo murciano.

A pesar de no terminar la temporada, la directiva ya ha empezado a planificar la siguiente, con un presupuesto inferior al de este año, que fue una cifra de 28.000.000 ptas., aunque hasta el mes de septiembre. . .; ahora lo que debemos hacer es centrarnos en los play-off que ya es toda una motivación.

Miriam y Silvia

Cursos de NATACIÓN VERANO-95

TURNOS:

- 1.º TURNO del 26-6 al 12-7
- 2.º TURNO DEL 13-7 AL 29-7



CURSOS NIÑOS:

- PERFECCIONAMIENTO: 10'30 a 11'30 h.
- INICIACIÓN II: 10'30 a 11'30 h.
- INICIACIÓN I: 11'30 a 12'30 h.
- INICIACIÓN I: 12'30 a 13'30 h.
- CHAPOTEO: 11'30 a 12'30 h.
- CHAPOTEO: 12'30 a 13'30 h.

CURSOS ADULTOS:

- INICIACIÓN I: 20 a 21 h.
- INICIACIÓN II: 20 a 21 h.



Precio del curso: 3.500 ptas.

Inscripción:

Pabellón Cubierto Municipal "Enrique Tierno Galván"

(De 10 a 13 h. y de 17 a 20'30 h.)

Sin lugar a dudas, PINOSO, tiene unas instalaciones deportivas importantes, tanto en su número como en su calidad y variedad, por lo que la práctica deportiva en Pinoso es irrenunciable.

Aprovechando las nuevas instalaciones que se han unido a las ya existentes, **EL FRONTENIS**; modalidad típicamente española, se juega en los frontones utilizando la raqueta, de ahí su nombre. Es un deporte vigoroso y divertido, que exige una gran capacidad funcional a nivel de resistencia, por lo que su práctica es muy recomendable. Se juega individualmente o por parejas y sus reglas están basadas en el juego de la pelota tradicional. La práctica de este deporte es bastante asequible, gracias a la construcción de un Frontenis en nuestra ciudad.

¡Anímate y práctico, bien con amigos o inscribiéndote en los campeonatos organizados por tu Ayuntamiento!

Valentín Soriano

L'ORATGE A EL PINÓS

DADES DE MAIG-95

DIES DE					
Pluja	Gelada	Rosada	Boira	Tormenta	Granisol
2	-	-	1	1	-
Precipitació total l/m ²			Precipitació màxima		
3'4			25		
TEMPERATURES					
MÀXIMA		MÍNIMA		MITJA	
°C	Dia	°C	Dia	Màxima	Mínima
31'5	18	6'5	14	25	10

RACÓ DE L'ORATGE

CURIOSITATS CLIMATOLÒGIQUES JUNY

TEMPERATURA MITJA DE LES MÀXIMES			TEMPERATURA MITJA DE LES MÍNIMES			TEMPERATURES MITJES					
Més alta	Més baixa	El Pinós	Més alta	Més baixa	El Pinós	Més alta	Més baixa	El Pinós	Més alta	Més baixa	El Pinós
Sevilla 30'8	Burgos 17	27'6	Málaga 20'6	Valladolid 9'3	13	Córdoba 23'3	Burgos 15	20'3			

TEMPERATURA MÀXIMA ABSOLUTA I DATA			TEMPERATURA MÍNIMA ABSOLUTA I DATA		
Més alta	Més baixa	El Pinós	Més alta	Més baixa	El Pinós
Sevilla: 45'2 (27 - 1965)	Oviedo: 32'2 (3 - 1980)	36 Any 1990	Cádiz: 13'8 (5 - 1976)	Ávila: -1 (16 - 1987)	4'5 Any 1994

PRECIPITACIÓ MITJA			TEMPERAT. MITJES MENSUALS (Juny) DISTINTES CIUTATS		
Més alta	Més baixa	El Pinós	Ciutat i temp. °C	Ciutat i temp. °C	Ciutat i temp. °C
San Sebastián 90'9 l/m ²	Almería 7'9 l/m ²	23'5 l/m ²	El Cairo: 28	Moscú: 16	Sao Paulo: 18
			Kuwait: 38	N. York: 22	Tokio: 13'5
			La Habana: 27	París: 17	El Pinós: 20'3

* Les dades corresponen al Pinós comprenen sols els anys 90-91-92-93-94

FÚTBOL

PINOSO C.F. - 3.ª DIVISIÓN GRUPO VI

EL PINOSO INTENTARÁ POR TERCER AÑO CONSECUTIVO EL ASCENDER A SEGUNDA B

ALBERIC 2	PINOSO 2
PINOSO 3	CREVILLENTE 0
VALL D'UIXÓ 1	PINOSO 1
PINOSO 1	ONDA 0

El Pinoso se clasificó para los Play-off a segunda B, al finalizar en 4.ª posición con 51 puntos. Fueron los 19 partidos ganados, 13 empates y 6 derrotas.

- Máximo realizador: **Rafa 10 goles**
- Escribá 9 goles**
- Gomis 8 goles**

GRUPO C-2 DE ASCENSO A SEGUNDA B

ÁGUILAS 1	PINOSO 0
4-6-95 PINOSO	ESPAÑOL
11-6-95 ESPAÑOL	PINOSO
18-6-95 PINOSO	ÁGUILAS
21-6-95 SÓLLER	PINOSO
25-6-95 PINOSO	SÓLLER

Desde aquí desearle la mejor suerte al Pinoso C.F., y a ver si a la tercera va la vencida.

FÚTBOL-BASE

- INFANTILES:

VILLENA 1	PINOSO 8
SAGRADA FAM. 1	PINOSO 1
IBI 0	PINOSO 1

- CADETES:

BAÑERES 0	PINOSO 2
PINOSO 1	N. FRATERNIDAD 2
AGOSTENSE 0	PINOSO 5
PINOSO 4	VILLENA 0
SAGRADA FAM. 1	PINOSO 1

- ALEVINES:

LA VÍA 1	PINOSO 0
PINOSO 2	KELME 5
INTANGO 5	PINOSO 1
ELCHE 4	PINOSO 2
PINOSO 0	COSMOS S. VTE. 0

FÚTBOL-SALA FEMENINO

PINOSO 1	BIAR 4
PINOSO 2	CREVILLENTE 1

Información coordinada por los Servicios Informativos de Radio Pinoso

CAMPEONATO DE VERANO DE FÚTBOL-SALA

- 1.ª JORNADA:

POLIDEPORTIVO 9	FERR. M.ª LUZ 0
DIALPRIX 5	METTAKAÑA 1
M. LUIS SÁNCHEZ 0	CALZ. FERRIZ 0
AP. VERDÚ-BOICOT 6	M. NICOLÁS 2
P. BILBAÍNA 4	CURTIDOS GÁLVEZ 3

- 2.ª JORNADA:

M. LUIS SÁNCHEZ 4	FERR. M.ª LUZ 2
A. VERDÚ-BOICOT 12	METTAKAÑA 0
CURT. GÁLVEZ 10	M. NICOLÁS 0
POLIDEPORTIVO 12	DIALPRIX 0
PEÑA BILBAÍNA 0	CALZ. FERRIZ 0

EL PINOSO FÚTBOL-SALA MILITARÁ LA PRÓXIMA TEMPORADA EN SEGUNDA NACIONAL, AL HABER FINALIZADO LA COMPETICIÓN DE LIGA EN SEGUNDA POSICIÓN.

- Máximo realizador:
- Lorenzo Verdú 24 goles**
- Amorós y Juan Pedro 22**

LONJAS

FINALIZÓ EL CAMPEONATO DE LONJAS DE PRIMAVERA

Los campeones en cada categoría fueron:

- 1.ª Categoría: Nohales-Pantera
- 2.ª Categoría: Emilio-Cantonero
- 3.ª Categoría: Faín-Pedro

JUEGOS MANCOMUNADOS

BUENA CLASIFICACIÓN LA OBTENIDA POR EL INSTITUTO DE PINOSO EN LOS JUEGOS MANCOMUNADOS

Se clausuraron en Elda los Juegos Mancomunados, que durante dos meses han disputado los alumnos de los Institutos de Elda, Petrer, Novelda, Monóvar, Sax y Pinoso.

La clasificación de los pinoseros fue la siguiente:

- **Baloncesto femenino: Campeones**
- **Voleibol mixto:**
Equipo A segundos
Equipo B quintos
- **Voleibol femenino: Subcampeones**
- **Fútbol-Sala: Quintos**

CROSS

IX CROSS SUBIDA A LA FÁTIMA

- Vencedor absoluto: **Juan Carlos Covés (Elche) 31' y 3"**

- Participantes: **70**
- 1.º Local: **Sergio Noguera**

- Clasificaciones:

- Junior:

- Jonathan Zubizarreta
- José Luis Gea
- Sergio Noguera (Local)

- Senior:

- Juan Carlos Covés-Elche
- Dimas Guardiola-Yecla
- José Antonio Pacheco-Novelda

- Fémimas:

- Arancha Merino-Albacete
- Lorena Hernández (Local)
- M.ª Carmen García-Novelda

- Veteranos A:

- Manolo Cánovas
- Juan Hernández

- Veteranos B:

- José Menchón
- Rogelio Pucho

I CROSS PRIMAVERA-MONÓVAR

- Benjamín masculino:

- 1.º Guillermo González
- 2.º Javier Martínez
- 4.º Alberto Boj
- 6.º Jorge

- Alevín masculino:

- 2.º Álvaro Boj
- 4.º José Francisco Verdú

- Alevín femenino:

- 2.ª Lorena Hernández

- Cadete femenino:

- 1.ª Carolina Verdú

- Infantil masculino:

- 4.º José Manuel Herrero

CROSS DE NOVELDA

- Alevín masculino:

- 2.º Álvaro Boj
- 4.º Guillermo González

- Infantil femenino:

- 1.ª Lorena Hernández

- Infantil masculino:

- 6.º Francisco Vicente Ferri

- Cadete masculino:

- 2.º Sergio Noguera

- Cadete femenino:

- 1.ª Carolina Verdú

JUEGOS DEPORTIVOS GENERALITAT VALENCIANA

Después de 4 jornadas dos pinoseros han acudido a la Fase Final.

Carolina Verdú en: 80 m. valla. - 150 m. lisos - 500 m. lisos
Juan Manuel Herrero: 3 Km. marcha 10.º Autonómica



PUB MAJOVIC'S

¡¡Gracias por querernos!!

C/. 12 de Febrero de 1826, 4

NOTICIAS... NOTICIAS...

- Los pinoseros Juan Carlos Gabaldón y Vicente Jiménez, miembros de la Escuela Municipal de Kárate han obtenido el 1.º Dann de Cinturón negro.
- David Martínez apodado como el "correcaminos", disputa desde hace 14 años la vuelta a España en moto. En esta edición realizará 40.000 km. a bordo de una Scotter de 49 cc., el "correcaminos" pasó por Pinoso y solicitó ayuda al Motoclub Regallaó que le fue concedida.
- Desde hace tres meses los focos del Pabellón Cubierto de uno de los corners, se encuentran fundidos, esperemos que en el próximo número no lo tengamos que recordar.

EMPRESAS DE TRABAJO TEMPORAL

TRABAJO TEMPORAL

La ley 14/1994 de 1 de Junio, regula las Empresas de Trabajo Temporal, y a través del Real Decreto publicado en el B.O.E. de 1 de Febrero de 1995 se controlan las autorizaciones administrativas, la garantía financiera, el registro de Empresas de Trabajo, las obligaciones de información de las Empresas y Contratos de Trabajo.

CONTRATO DE TRABAJO

Con relación al Contrato de Trabajo que os hagan en estas Empresas, os interesa saber que éste se formalizará siempre por escrito, por triplicado, debiendo registrarse en la Oficina de Empleo dentro de los diez días siguientes a la celebración.

El Contrato de Trabajo de duración determinada, contendrá como mínimo, los siguientes datos:

- Identificación de las partes contratantes.
- Identificación de la empresa usuaria.
- Causa del Contrato.
- Contenido de la Prestación Laboral y cualificación requerida.
- Riesgos profesionales del puesto de trabajo.
- Duración estimada del contrato de trabajo.
- Lugar y horario de trabajo.
- Remuneración convenida.

RELACIÓN DE EMPRESAS DE TRABAJO TEMPORAL

•PEOPLE, S.L.

C/. Pintor Lorenzo Casanova, 5-2.º D
Teléf. 592 66 46 y 522 88 17
03002 ALICANTE

•LABORMAN, S.A.

Avda. Adolfo Muñoz Alonso, 2
03005 ALICANTE

•HANPOWER

Plaza Calvo Sotelo, 15-2.º A
03001 ALICANTE

•GESYEM, S.L.

Avda. de la Libertad, 7 - Entlo. drcha.
03690 SAN VICENTE DEL RASPEIG
(Alicante)

•ALTA GESTIÓN

C/. Colón, 9
Teléf. 351 14 87 y 900 110 110
VALENCIA

•ECCO

C/. Manresa, 14
Teléf. 21 87 36
30004 MURCIA

•ECCO

Avda. Antiguo Reino de Valencia, 3
Teléfs. 395 12 53 y 333 96 56
VALENCIA

ESTUDIAR IDIOMAS EN VERANO

Si durante los meses de Julio o Agosto, quieres perfeccionar tu idioma en un país extranjero, como Gran Bretaña, Francia, Alemania, etc. . . tienes varias opciones:

**1 CURSOS DE IDIOMAS
2 TRABAJAR Y ESTUDIAR**

1 CURSO DE IDIOMAS:

Cursos de idiomas para verano, organizados por el Instituto de la Juventud y Ministerio de Asuntos Sociales.

También existen diversas empresas y organizaciones que tramitan instancias y cursos en el extranjero.

2 TRABAJAR Y ESTUDIAR:

Existen diversas opciones para poder trabajar y estudiar a la vez en el extranjero.

•AU-PAIR

Trabajo en hoteles, azafata, recepcionista, camareros, etc.

Tramitados a través de diversas organizaciones, empresas y asociaciones.

Para más información dirigirse a:

Centro Municipal de Información Juvenil

en el
Centro Socio Cultural de la Universidad Popular Municipal "Enrique Tierno Galván"

**Teléfono:
547 83 29**



GUÍAS QUE PUEDES CONSULTAR EN LA MINI-BIBLIOTECA DEL CENTRO MUNICIPAL DE INFORMACIÓN JUVENIL

•GUÍA ¿Qué puedo hacer?

- Tengo Certificado de Escolaridad
- Tengo Graduado Escolar
- Tengo 16 años

•GUÍA DE ESTUDIOS

"Tu decides"

- a) Mapa Formación Profesional Módulos Profesionales en la Comunidad Valenciana Curso 95/96

- b) Mapa Formación Profesional Ley 1970 Estudios de Formación Profesional en la Comunidad Valenciana

•GUÍA DE LAS SALIDAS UNIVERSITARIAS:

1994-1996

- Carreras y especialidades.
- Estudios en el extranjero.
- Becas
- Cursos Posgraduados
- Oposiciones
- Trabajo

HORARIO DE AUTOBUSES

DE LUNES A VIERNES

Origen	La Romana	9'00				Origen	Residencia	
	Algueña	9'15	15'00*				C. del Señor	
	Pinoso	9'30	15'30				Pinoso	
	C. del Señor	10'00	16'00				Algueña	
Destino	Residencia	10'25	16'25			Destino	La Romana	
Origen	Pinoso	6'45	7'15	14'25	18'00	Origen	Alicante	12'15
	Algueña	6'55		14'35			Novelda	13'00
	Romana	7'05		14'45			Romana	
	Monóvar		7'45		18'45		Algueña	
	Novelda	7'20	8'00	15'00	19'00		Monóvar	13'15
Destino	Alicante	7'55	8'30	15'30	19'30	Destino	Pinoso	14'00
SÁBADOS								
Origen	Pinoso	8'30	14'45			Origen	Alicante	13'15
	Algueña	8'45					Novelda	13'50
	Romana	9'00					Romana	14'05
	Monóvar		15'30				Algueña	14'20
	Novelda	9'15	15'40				Monóvar	
Destino	Alicante	9'45	16'10			Destino	Pinoso	14'50

También se realizará un servicio La Romana-Aspe-Alicante 9'15 y un Alicante-La Romana-Salinas (por Aspe) a 11'15 los días lectivos.

COL·LEGI "SANTA CATERINA"

D' ESCOLES

VALENCIANES

TROBADA

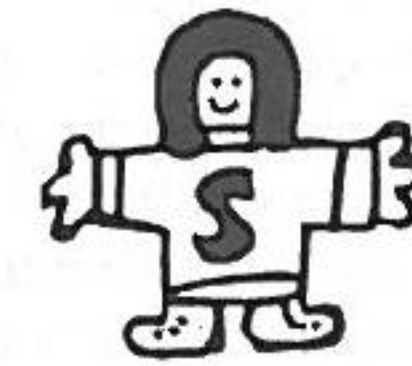
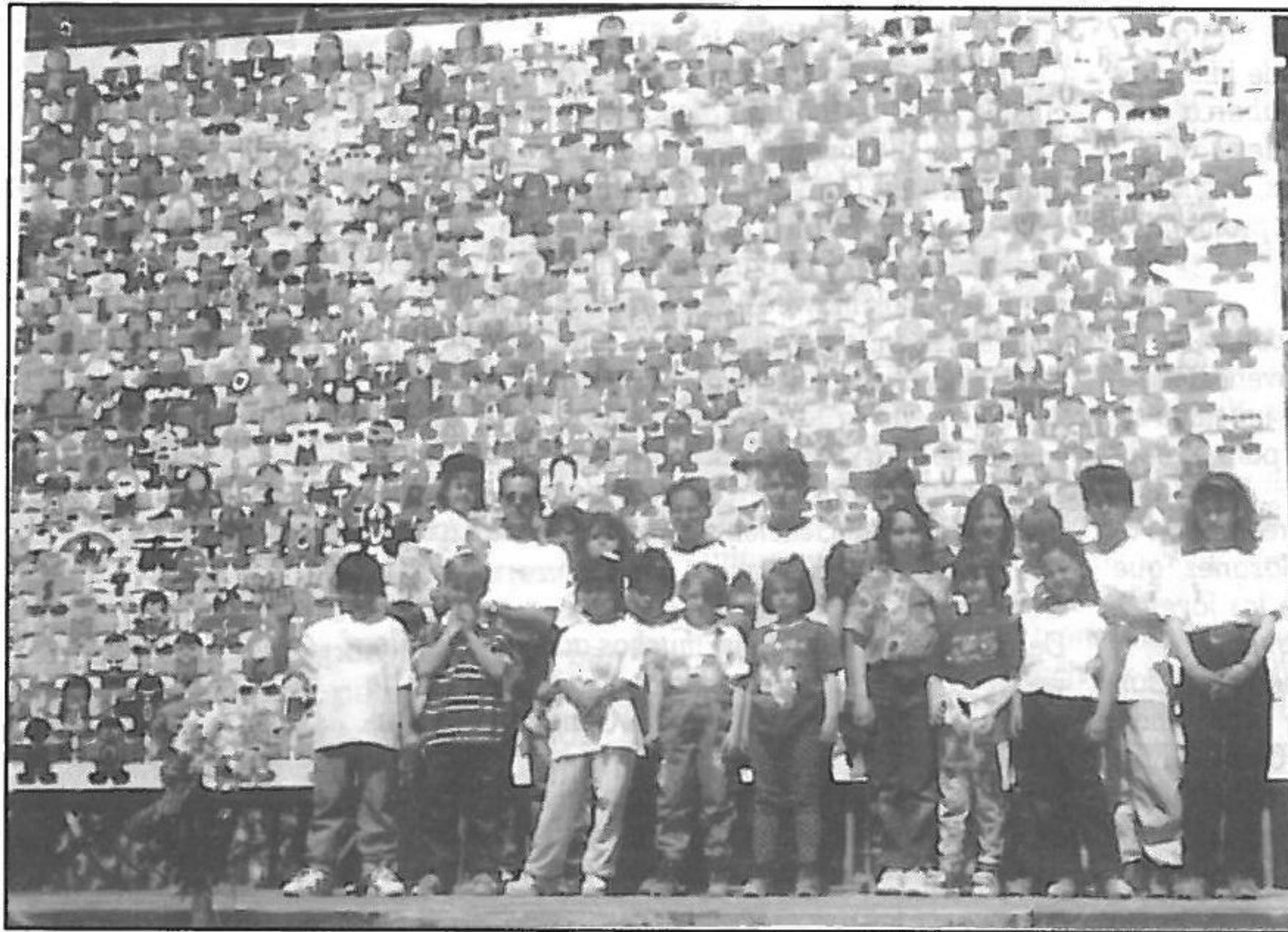
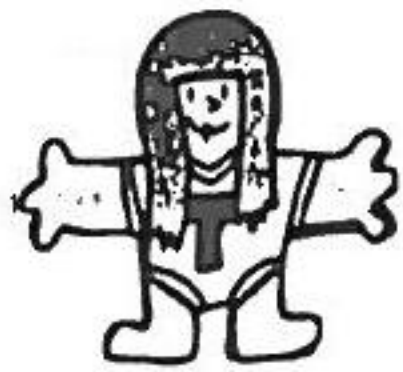

El dia 6 de Maig vam anar a VALENCIA. Era la primera vegada que ens reunim les 513 Escoles Valencianes de la nostra Comunitat. Totes les escoles vam participar en la construcció d'un trencaclosques on cada peça tenia forma de xiquet o xiqueta. A més cada silueta incloïa una lletra que una vegada posades totes juntes en el mural es formaria la frase:

ESTIMEM LA NOSTRA LENGUA

Sabeu on està el nostre Mariscalet? ...

IV SETMANA VERDA

Per quant any consecutiu, els alumnes del C.P. Santa Caterina (del 28 d'Abril al 5 de Maig) hem celebrat la IV Setmana Verda.

A causa de la gran quantitat de incendis forestals que durant l'estiu ens van acompanyar, el lema d'enguany va ésser "Tots contra el foc". Hem d'evitar que el nostre bosc es cremi, una vegada més es una cosa de tots.

Durant tota la setmana, alumnes acompanyats pels seus respectius/ives mestres vam realitzar activitats relacionades amb la natura, el reciclatge, fauna, flora, ... etc. Aquestes activitats van ser les següents:

Divendres 28 d'Abril: Va començar per la vesprada amb la projecció de la pel·lícula "El jardí secreto", un film amb un missatge molt bonic: "El mundo es un jardí". Va assistir el cicle superior.

Dimarts 2 de Maig: Pel matí, el cicle mitjà va vore la projecció del documental: "Paisatges Naturals-Alacant" amb el naturalista José Benito. A continuació ferem la campanya de neteja del pati i el cicle

superior va estar present en la xarrada a càrrec de membres del SERPRONA. Va estar molt interessant.

Dimecres 3 de Maig: Pel matí, preescolar i 1^{er} cicle van vore la projecció de la pel·lícula: "NOAGA, LA NIÑA BURKINA" i per tot el col·legi estava prevista la visita d'Eugenio Martín Rubio amb el seu globus aerostàtic, però per causes de salut no va poder



vindre. Per la vesprada el cicle superior s'ho va passar d'allò més bé en la conferència i audiovisual d'astronomia, a càrrec de Miguel Pérez de Oca.

Dijous 4 de Maig: "Dia de la bicicleta". Com ja sabeu, els cursos de 3^{er}

fins a 8^e eixiren amb bicicleta cap a "Las Encebras", acompanyats pels mestres i també algun pare i mare.

A l'arribada vam esmorzar (coca amb oli, xocolata i fruita) obsequiats per l'APA; també volem agrair la col·laboració de José Cascales que ens va ajudar estant alerta als problemes de les bicicletes.

El mateix dia i a la mateixa hora, preescolar i 1^{er} cicle van anar d'excursió al Cabeço i al "Pi de la tomataja".

Divendres 5 de Maig: Els de 5^e van tenir tot el dia un taller de reciclatge de paper. Treballaren molt, però es va quedar molt bonic.

Durant tota la setmana, en dies diferents, tots els cicles van eixir als contenidors del poble a dipositar el vidre recollit. També tots els alumnes del col·legi plantaren llavors de pi, amb el fi de tenir un xicotet viver al col·legi.

I això ha sigut tot, esperem que a tots i totes ens haja conscienciat un poquet i fins l'any que ve.

Franc Ruvira

PARROQUIA INFORMA
Y... R VIDA
PARROQUIA
PINOSO
 N.º 1

Como les comunicamos en la hoja adjunta a la Encuesta Parroquial, hace un mes, a continuación, vamos a transmitirles todo lo que ocurre y ocurrirá en nuestra parroquia durante el mes de junio. Para comenzar, hemos de informarles de que el conjunto parroquial que abarca desde los niños que comienzan la catequesis de 1.ª Comunión hasta las mismas catequistas, forman el elevado número de 315 personas comprometidas con la parroquia.

CURSO DE MONITORES

Con el propósito de no perder contacto con la Parroquia, después de la confirmación, 12 jóvenes, algunos de ellos sin confirmar, comenzaron un curso de monitores. El objetivo era su formación para la educación cristiana de los niños.

La idea surgió de dos monitoras titulares de la Parroquia: M.ª Carmen Rico y Conchi Casáñez, que con su empeño y voluntad tratan que los jóvenes estén cada vez más unidos a la Parroquia.

En el curso se intenta que dichos jóvenes aprendan juegos, maneras divertidas para tratar a los niños, con la ayuda de dichas monitoras, M.ª Carmen Rico y Conchi Casáñez, que les enseñan también cual es el objetivo del monitor, sus funciones, sus derechos, sus obligaciones, etc. Por esto el curso resulta,

a parte de instructivo, divertido.

Dicho curso comenzó en octubre del pasado año 94, asistiendo todos los sábados por la mañana (de 12'30 a 13'30 h.), exceptuando un sábado de cada mes en el que M.ª Carmen y Conchi debían asistir a otro cursillo, para su formación, en Elda. Dado que llega el verano y por tanto las vacaciones, el curso finalizará, por este año, el fin de semana del 30 de junio al 2 de julio, con una acampada en las Tres Fuentes; reanudando el curso después del verano.

CURSO DE SIDA

Cáritas de Pinoso acudió a finales de marzo a un cursillo sobre el sida en Monóvar, organizado por Cáritas de Monóvar, e impartido por la Escuela de Sida, Salud y Convivencia de Alicante. Viendo el éxito de dicho cursillo, Cáritas de Pinoso quiso organizar este mismo cursillo en nuestra localidad para personas mayores de 15 años (inclusive).

El curso tendrá lugar el día 10 de junio, en el Instituto de Pinoso, desde la 10 h. de la mañana hasta las 20'30-21 h. de la tarde, aproximadamente, tiempo suficiente para que los asistentes aprendan que no existe tanto peligro de contagio de esta enfermedad y que se conciencien y se solidaricen de todo lo que envuelve al Sida.

CONFIRMACIÓN-95

Desde hace escasos años, muchos adolescentes llevan recibiendo el sacramento de la confirmación de manos del Obispo o del Vicario General, José Carlos Sanpedro.

Este año son 24 los adolescentes que reafirmarán su posición cristiana ante Dios, mediante este sacramento. El día será el próximo 2 de junio, a las 20

h. en la Parroquia San Pedro Apóstol de Pinoso. Estos jóvenes han estado preparándose durante dos años, asistiendo cada dos semanas a sus clases, realizando diversas actividades como vigiliat, convivencias y quizá una de las salidas más importantes al colegio Maristas de Alicante en la Jornada de Juventud Mundial, donde se concentraron 850 personas de toda la provincia. El mensaje que intentaban transmitir era de tolerancia, junto a este slogan: "Como el Padre me ha enviado así os envío yo".

ACTIVIDADES

A parte de realizar actividades dentro del Salón Parroquial: vigiliat, convivencias, etc. se han organizado convivencias que reflejaremos en el cuadro. Estas salidas cuentan con el apoyo económico de la Parroquia, pero en algunos casos, como el de POSTCOMUNIÓN, que precisan de más dinero, han producido unas camisetas con el fin de aportar dinero para sus salidas.

CURSO	FECHA	LUGAR	MOTIVO
3.º Postcomuni3n	4-6	Campo particular	Convivencia
1.º Confirmaci3n	10-6	Rodriguillo	Convivencia
2.º Postcomuni3n	10-6	Tres Fuentes	Ruta ecol3gica
1.º Postcomuni3n	24-6	Sin confirmar	Sin confirmar
Curso de Monitores	11-6	Encebras	Raid
	30-6 y 1 y 2-7	Tres Fuentes	Acampada convivencia

Para finalizar, les confirmamos que a partir de ahora les mantendremos informados de todo esto, mediante el periódico local "El Cabeço", deseando que se hayan percatado de la importancia de nuestra Comunidad Parroquial.

Sección de Ecología

NOTICIAS.-

La poblaci3n de Pinoso dispone desde este mes de contenedores para depositar papel destinado al reciclaje. Se han situado al lado de los contenedores de vidrio para la comodidad de las personas que concienciadas por la necesidad de reducir el volumen de basuras y aprovechar las mismas han incorporado a sus tareas dom3sticas la de separar los materiales reciclables.

No hay que olvidar la importancia que tiene el reciclaje del papel en la protecci3n de bosques.

Para que te hagas una idea de la repercusi3n que tiene esta pequeña tarea de separar en casa y llevar al contenedor;

UN CONTENEDOR LLENO = 8 ARBOLES

Los habitantes de Pinoso que sentimos estas inquietudes esperamos que la administraci3n y el ayuntamiento sigan en esta tarea de facilitarnos al m3ximo que esta recogida sea cada vez mas selectiva y se nos provea de m3s contenedores para materiales como latas, aceite, etc.

Nuestra felicitaci3n por este pequeño avance en la protecci3n del Medio Ambiente y ánimo, queda mucho por hacer.

El Colegio Pùblico Santa Catalina ha dedicado la primera semana del mes de Mayo a la educaci3n para la protecci3n del Medio Ambiente en los escolares con la celebraci3n de la Semana Verde.

Esta iniciativa viene repitiéndose anualmente desde hace 4 años y demuestra el interés creciente por estos temas de los educadores de nuestros niños.

En la secci3n de educaci3n ampliamos como se desarroll3 esta actividad.

NATURALEZA

Este mes vamos a dedicar este espacio a hablar un poco sobre esos pedazos de naturaleza creados por la mano del hombre que instalamos en nuestras ciudades para zona de recreo y esparcimiento de sus habitantes. Se trata de los parques y jardines pùblicos.

Construimos estos lugares porque a pesar de que queremos y favorecemos la urbanizaci3n necesitamos sentir el contacto con la naturaleza aunque esta se nos presente de manera muy ordenada y controlada.

Nuestros parques deben ser proyectados para favorecer al m3ximo su disfrute, ser lo menos res-

trictivos posible y ofrecer unas condiciones para que todo tipo de personas de diferentes edades se encuentren c3modas, que no existan elementos que puedan suponer peligros y su diseño se preste a que una abundante fauna se instale en ellos, asimismo este diseño deber3 adaptarse totalmente al entorno que lo va a rodear para que este no sea una nota discordante sino algo que quede totalmente integrado.

Para todo esto se debe tener muy en cuenta algunos factores como son, una vegetaci3n lo m3s aut3ctona posible que disminuir3 el consumo de agua para riegos, favorecer3 la instalaci3n de esa fauna tan necesaria y se reducir3n los riesgos de plagas; por lo que no ser3 necesario utilizar productos para eliminarlas que mayormente, tambi3n son perjudiciales para la salud de las personas. Hay que tratar de diseñarlos y construirlos teniendo en cuenta la relaci3n que tiene que establecerse entre el jard3n y el usuario y procurar que esta se desarrolle de la manera m3s arm3nica posible.

EDUCACI3N

La semana verde de Santa Catalina es un ejemplo de lo que se puede hacer desde los colegios para la conservaci3n del medio, y demuestra la importancia del interés que por esto se tome el personal docente.

Este año hemos querido colaborar con ellos y aportar nuestro granito de arena en esta tarea organizando para el ciclo superior la proyecci3n de la pel3cula "El Jard3n Secreto" y proporcionando a los profesores una ficha para trabajar sobre la pel3cula y su interpretaci3n en una l3nea ecol3gica.

Adem3s de esta actividad los profesores trabajaron con ganas en confeccionar un programa de actividades para toda la semana y que incluyese a todos los ciclos, el programa ha sido muy completo y se han trabajado actividades como la limpieza del patio, audiovisuales, pel3culas y comentarios, visitar los contenedores de vidrio y depositar botellas, dibujos sobre temas medioambientales, cuidado del huerto, día de la bicicleta, taller de reciclaje de papel, etc.

Nuestra felicitaci3n al Colegio Santa Catalina por esta iniciativa y esperamos se siga repitiendo todos los años con el mismo entusiasmo.

RECICLAJE

Cada día se incrementan las cantidades procedentes de las distintas recogidas selectivas existentes en Pinoso, y nos felicitamos por la instalaci3n de los esperados contenedores de papel, que junto a los anteriormente instalados de vidrio y pilas, incrementan la gama de productos destinados a ser reciclados.

A la hora de hacer uso de los contenedores debemos de tener cuidado que los materiales que depositemos en ellos estén en las debidas condiciones, (las botellas, vacías y sin tapones, no mezclar otro componentes con el papel, vidrio, etc.)

En Pinoso tambi3n existen otras recogidas selectivas

* En los talleres mec3nicos y por una empresa se retiran los aceites usados.

* Puerta a puerta por recuperadores desconocidos trimestralmente se recogen las ropas usadas.

* Los medicamentos y las radiografías, de las cuales se recupera una pequeñísima cantidad de plata se pueden entregar en las farmacias.

Estas l3neas de recogida selectiva propician el reciclaje de los productos evitando que se destruyan en el vertedero.

En la actualidad el porcentaje total de residuos que se reciclan en Pinoso no llegan al 2% cuando otras poblaciones aspiran en los próximos años reciclar el 60% de los residuos que se generan en las casas.

Tenemos un largo camino que recorrer para incluir en nuestro modo de actuar estas nuevas costumbres que tanto bien procuran o tanto mal evitan a nuestro Medio Ambiente.

LA CITA DEL MES

«Esencialmente, no hay distinción entre el cuerpo del mundo y el cuerpo humano.

Lo que hacemos al cuerpo del mundo, tambi3n se lo hacemos al nuestro.

No somos los dueños de este mundo: participamos de su vida.»

Thomas Moore

«Xirivell»

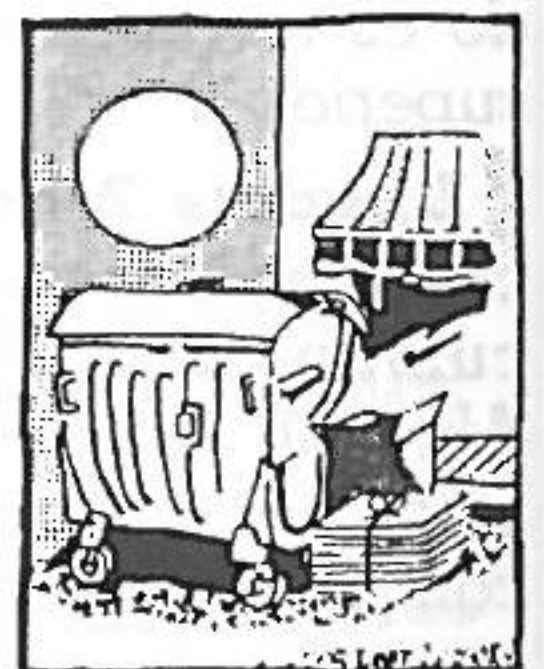

Vocaciones Pinosera

por **Caridad Valdés Chápuli**
Lda. en Geografía e Historia

(VII PARTE y última)

FRAY FRANCISCO JOSÉ GASPAR RICO (ORDEN FRANCISCANA) (Nacido en Pinoso 30-10-1965)

Hermanos ¡Paz y Bien!

Me llamo Francisco y soy de Pinoso. Creo que muchos de vosotros ya me conocéis, pero no está de más que sepáis algo de mi vocación, y por eso aprovecho este espacio que tan amablemente me han ofrecido.

Creo que para mí es algo difícil contar la experiencia de algo interior como es la vocación, porque ésta es



una llamada de Dios y una respuesta de la persona, pero os voy a decir unos pequeños rasgos de mi vocación y la importancia que tuvo en ella la Parroquia de San Pedro Apóstol.

La Parroquia fue para mí providencial a la hora de decidir el camino que realmente me hiciese feliz. Desde los ocho o nueve años empecé como monaguillo y eso me ayudó a profundizar en el servicio que un niño pequeño puede hacer en una parroquia.

Pasaron los años y, como cualquier joven, me puse a trabajar y poco a poco me fui alejando de la Parroquia. Creía que era feliz pero no fue así; por eso volví a ir los fines de semana. De este modo se hizo más fuerte mi compromiso como miembro de la Iglesia que formamos todos los cristianos.

Cada día me ilusionaba más con las tareas de la Parroquia, y a través de esto fue creciendo mi vocación. Fui pensando y dando vueltas a lo que sentía en mi corazón. Le comenté a D. Domingo que yo notaba algo en mi interior que me empujaba a una vida más íntima y comprometida con Dios. D. Domingo me dio para leer la Vida de un fraile franciscano de Pinoso, Fray Cándido Albert, cosa que me sirvió de gran ayuda para discernir mi camino. Después me dio también dos libros sobre San Francisco de Asís: la "Florejillas" y la "Vida de San Francisco". De este modo encontré lo que yo buscaba para mi vida, seguir a Cristo, a la manera de Francisco de Asís.

Transcurridos otros tres o cuatro años, decidí probar esa forma de vida. Lo primero que descubrí es que los franciscanos no son unos "bichos raros" son, mejor dicho, somos hombres entre los hombres que queremos servir a Dios y a los que más lo necesiten. Esto es lo más importante en mi vida de fraile menor, prestar ayuda según mi capacidad.

Otra de las cosas que comprobé es que no fue tan difícil como yo me creía el dejar a mi familia, a mis amigos, a la gente que rodeaba. Porque en realidad ahora tengo más que tenía antes: además de mi familia, mis amigos y mi gente, tengo a mis hermanos en Cristo, que forman parte de mí. He salido ganando con el cambio.

Por todo esto tengo que dar siempre gracias a la Parroquia de San Pedro. Ella fue el motor de mi vocación y entrega a Dios. Por eso cuando vuelvo de vacaciones a Pinoso sigo ayudando en lo que puedo a esa Parroquia, a esos cristianos que tanto me hay ayudado a mí.

Llevo cinco años de vida franciscana y aún os podría contar muchas cosas, pero no hay espacio para más. Simplemente seguir dando gracias a Dios por todo lo que ha hecho en mí, por haber puesto en mi vida a la Parroquia y, a través de ella, encontrarme con Francisco de Asís. Gracias a él soy hermano menor y con él tengo la alegría de decir: "el Señor me dio hermanos".

(Con este último apartado finaliza el trabajo de D.ª Caridad Valdés...
agradeceremos su colaboración desinteresada)

Consejos Saludables

ALIMENTOS CONTRA EL CÁNCER

Investigadores de todo el mundo han descubierto en los alimentos componentes anticáncer capaces de impedir ese giro traicionero de las células hacia la malignidad. Unos actúan impidiendo que se formen, otros estimulan la producción de enzimas que los destruyen, y otros parecen inhibir la formación de vasos sanguíneos alrededor de las pequeñas masa tumorales de forma que las destruyen por falta de oxígeno y nutrientes.

AJO Y CEBOLLA:

En Shandong, provincia de China, personas que comen grandes cantidades han visto cómo quedaba reducido el riesgo de cáncer de estómago en un 40%. En Estados Unidos los que añadieron ajo a su dieta, al menos una vez por semana, vieron disminuir su riesgo de cáncer de colon en un 35%. Los componentes del ajo no sólo destruyen, también estimular la actividad de las células anticáncer de nuestro sistema inmunitario. El mismo trabajo realizan las cebollas, chalotas y cebollino.

BRECOL Y REPOLLO:

La familia de las olorosas crucíferas es muy rica en anticancerígenos: unos aumentan la producción de enzimas que destruyen y expulsan; otros, llamados índoles, afectan al metabolismo de los estrógenos, disponiendo al cuerpo para producir formas benignas de dicha hormona que no inducen el cáncer de mama. En una prueba realizada durante una semana pudo comprobarse como aumentaban los estrógenos "buenos" en sangre. Las coles de Bruselas, coliflor, semillas de mostaza, repollo y rabanitos, actúan igual.

GUINDILLAS:

Primero se pensó eran peligrosas por la capsaicina o sustancia picante. Los mejicanos, comiendo tanta, han demostrado que no se desarrolla en el estómago. También se piensa puede bloquear los carcinógenos presentes en el humo de los cigarrillos ayudando al pulmón, entre otros. Cuanto más fuerte el picante de pimientos, chiles o guindillas, más capsaicina contienen y más eficaces son.

JUDÍAS DE SOJA:

Con su compuesto químico llamado genisteína, muy parecida a los estrógenos, pero que puede bloquearlos, sobre todo en mamas y ovarios. Puede prevenir también la formación de pequeños vasos sanguíneos alrededor de las células impidiendo les llegue oxígeno y nutrientes. Las que mejor lo saben las mujeres japonesas por la mitad de incidencia de cáncer de mama que las americanas. Igual de eficaces son el tofú (queso de soja), la leche de soja, la harina de soja, los cacahuets, las judías mung y los brotes de alfalfa.

NARANJA Y LIMONES:

Los cítricos, con la sustancia limoneno, se cree aumentan los niveles de algunas enzimas que destruyen a ciertos carcinógenos y estimulan la producción de las células asesinas

del sistema inmunitario. También contienen glucosidasa que inactiva los carcinógenos y los expulsa fuera del cuerpo. En un estudio realizado con ratas a las que se les dio abundante zumo de naranja, desarrollaron un 40% menos de signos de cáncer. El mismo efecto ocurre con las limas y otros cítricos, además del cardamomo, el apio y las semillas de alcaravea y de hinojo.

REGALIZ:

Contiene un zumo dulce, glicirrina, que previene la formación de un derivado de la testosterona, que puede favorecer el crecimiento del cáncer de próstata y se cree puede evitar el desarrollo de otros tumores.

Las pastillas de regaliz de los niños no sirven. Las pastillas que se venden en farmacias son las que más extracto contienen. También el paloluz (tallos), o la raíz de regaliz natural seca son buenas fuentes de dicha sustancia. Pueden encontrarse en herbolarios o tiendas de alimentos naturales y utilizarse para endulzar infusiones o té (el jugo de regaliz es 50 veces más dulce que el azúcar). Tampoco hay que excederse pues podría ocasionar presión arterial alta y otros problemas.

TOMATES:

Repletos de vitamina C, un poderoso antioxidante que neutraliza radicales peligrosos antes de dejarlos crecer. Tienen otro componente llamado licopeno. Un estudio realizado en Italia demostró que las personas que comían tomates al menos siete veces por semana reducían a la mitad su riesgo de padecer cáncer en comparación con otras que lo hacían una o menos. Otros de sus componentes sirven para expulsar ciertas sustancias peligrosas del organismo. Alimentos de parecidas características son: sandías, pimientos rojos y zanahorias, que contienen licopeno y los pimientos verdes y fresas.

UNA TAZA DE TÉ:

Sus hojas contienen antioxidantes llamados polifenoles que se ponen en marcha cuando alguna célula se vuelve maligna, evitando su multiplicación, aunque los mejores resultados se han realizado con animales. En Shangai, un grupo de bebedores de té vieron reducido su riesgo de padecer cáncer de esófago en un 50%, comparado con los no bebedores.

Lo mejor es té verde o negro (no de hierbas). Dejarlo enfriar un poco antes de tomarlo: la mayoría de los científicos advierten contra el hábito de tomar bebidas demasiado calientes.

UVAS:

Frutas cargadas de ácido elágico que bloquea la producción de enzimas usadas por las células cancerosas. En laboratorio ha dado buenos resultados. Los científicos dicen que contienen sustancias químicas altamente saludables y antioxidantes que pueden prevenir la formación de coágulos en la sangre, al mismo tiempo que pueden reducir la producción de LDL o colesterol malo. Parecidas propiedades tienen manzanas, fresas, frambuesas.

J.P.

Restaurante Polideportivo

Terraza de Verano Cañaverall



Teléfono 547 76 34

Avda. Constitución

PINOSO



Infórmate en:

Talleres J. MIRA, s. L.



SERVICIO OFICIAL

RENAULT

twingo

¡Invéntate como vivirlo!

Paseo de la Constitución, 21

Teléf. 547 75 98

PINOSO

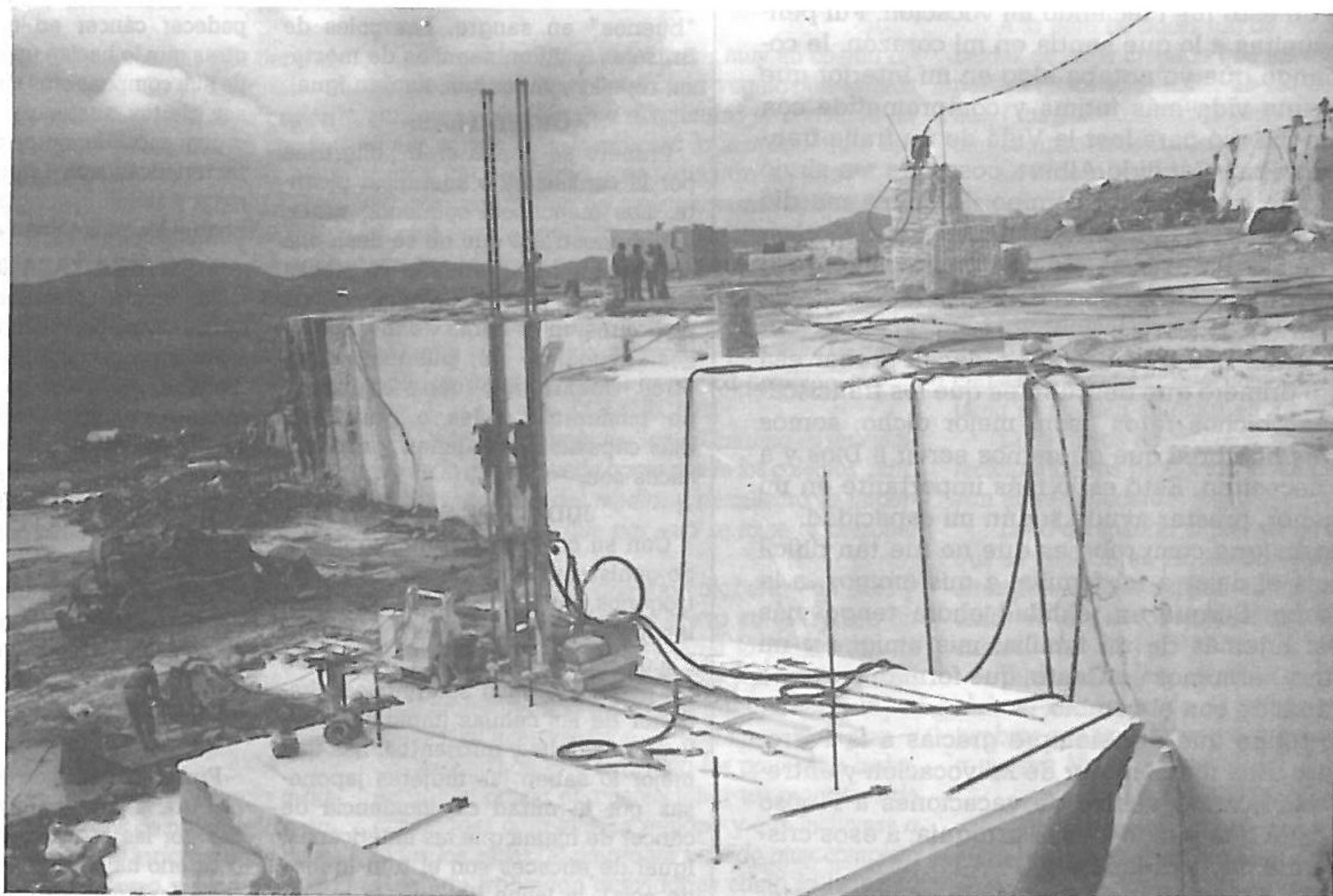

José M.^a Máñez Verdú, s. L.